



VICEPRESIDENCIA
DE LA REPÚBLICA DOMINICANA



Caracterización de la población dominicana retornada de cara a la formulación de políticas públicas considerando su reinserción a la sociedad dominicana y a la protección social

INFORME FINAL

Caracterización de la población dominicana retornada de cara a la formulación de políticas públicas considerando su reinserción a la sociedad dominicana y a la protección social

INFORME FINAL

**JOEL ARBOLEDA
INVESTIGADOR PRINCIPAL**

**JESÚS DÍAZ SEGURA
RAFAEL DURÁN
INVESTIGADORES**

**LUIS PANIAGUA
JEFE DE CAMPO**

**JOSÉ ALBERTO ROSARIO
ENCARGADO DE PROCESAMIENTO**

**LUCILA VELÁZQUEZ
ASISTENTE DE INVESTIGACIÓN**

**YELINA DE LA CRUZ
PATRICIA CÁCERES
ENTREVISTADORAS**

SANTO DOMINGO, JUNIO 2019

DIRECCIÓN GENERAL

Margarita Cedeño
Vicepresidenta de la República Dominicana
Coordinadora del Gabinete de Políticas Sociales

COORDINACIÓN

Rosa María Suárez Vargas
Directora técnica del Gabinete de Políticas Sociales

Florinda Rojas
Directora ejecutiva
Instituto Nacional de Migración

Matilde Chávez
Dirección de Comunicación
Gabinete de Políticas Sociales

Amarfi Peralta
Encargada de la División de Comunicación
Instituto Nacional de Migración

Andiel Galván
Subdirector de Comunicación
Gabinete de Políticas Sociales

Chaneli Brazobán
Encargada de Comunicación
Dirección Técnica del Gabinete de Políticas Sociales

SUPERVISIÓN GENERAL

Marco Morales
Departamento de Investigación y Estudios
Migratorios
Instituto Nacional de Migración

Julissa Holguín
Coordinadora de Unidad de Políticas Públicas e
Innovación
Gabinete de Políticas Sociales

PRODUCCIÓN

Joel Arboleda – Consultor

COLABORACIÓN EN LA PRODUCCIÓN Y EDICIÓN DE TEXTOS

Bienvenido Silfa Cabrera
Analista en Políticas Públicas
Unidad de Políticas Públicas e Innovación

Aris Balbuena
Analista de Investigación
Departamento de Investigación y Estudios
Migratorios
Instituto Nacional de Migración

Camila Bidó
Auxiliar de Innovación en Políticas Públicas
Unidad de Políticas Públicas e Innovación

Mario Esteban Sosa
Analista de Innovación en Políticas Públicas
Unidad de Políticas Públicas e Innovación

COLABORACIÓN EN LA EDICIÓN DE TEXTOS

Rocío Acosta
Analista de Investigación
Departamento de Investigación y Estudios
Migratorios
Instituto Nacional de Migración

Bienvenido Barrientos
Asistente
Departamento de Investigación y Estudios
Migratorios
Instituto Nacional de Migración

CORRECCIÓN DE ESTILO

Janley Rivera

Contenido

1.	Introducción	10
2.	Objetivos	11
2.1.	General.....	11
2.2.	Específicos.....	11
3.	Metodología.....	11
3.1.	Organización del estudio.....	12
3.2.	Caracterización de la migración de retorno.....	12
3.2.1.	Entrevistas en profundidad.....	13
3.2.2.	Grupos focales	13
3.2.3.	Encuesta	13
3.3.	Análisis de las brechas de protección social	15
4.	El retorno en la literatura.....	15
4.1.	El retorno como parte del ciclo migratorio.....	15
4.2.	Retorno y teoría migratoria	20
4.3.	El retorno y sus tipologías.....	23
4.4.	El género y su relación con el retorno	26
5.	La protección social y sus relaciones con la migración y el retorno	26
5.1.	Cambios en la concepción de la protección social en América Latina.....	26
5.1.1.	Evolución del concepto de protección social.....	27
5.2.	La migración de retorno y la protección social	29
6.	El retorno hacia República Dominicana	30
6.1.	El estudio del retorno en República Dominicana.....	30
6.2.	Magnitud del retorno.....	31
7.	Caracterización del retorno	34
7.1.	Migrantes de retorno: motivos del regreso.....	34
7.1.	Los tipos de migrantes de retorno	36
7.2.	Características sociodemográficas de los migrantes de retorno	37
7.2.1.	Sexo y edad	37
7.2.2.	Situación familiar del migrante retornado.....	39
7.2.3.	Perfil demográfico del retorno	43
7.2.4.	Características educativas.....	47

7.2.5.	Dominio de otros idiomas	52
7.3.	Proceso de emigración.....	53
7.3.1.	Planes migratorios	53
7.3.2.	Condiciones legales de la emigración	58
7.3.3.	Los países de destino	59
7.4.	Proceso de retorno	60
7.4.1.	El retorno: planeación y preparación.....	60
7.4.2.	Período del retorno.....	63
7.4.3.	El retorno interrumpido	65
7.4.4.	La familia y el retorno	68
7.5.	Estudiar como motivo de migración y retorno	69
7.6.	Migrantes temporales.....	72
7.7.	El Retorno forzoso por deportación: sus características	74
8.	Inserción laboral y emprendimiento entre migrantes de retorno	77
8.1.	Retorno y mercado de trabajo: indicadores laborales	78
8.2.	La búsqueda de empleo	79
8.2.1.	Condición de actividad	83
8.2.2.	Horas trabajadas	85
8.3.	Emprendimiento	86
9.	Ingresos y condiciones de vida	91
9.1.	Vivienda y servicios básicos	91
9.2.	Ingresos	95
9.3.	Procedencia de los ingresos.....	97
10.	Condiciones de Salud	99
10.1.	Padecimiento de enfermedades crónicas.....	99
10.2.	Asistencia a centros de salud	103
10.3.	Acceso a seguro de salud	103
10.4.	Seguro de vejez, pensión y jubilación	104
11.	Protección social y retorno	106
11.1.	Las brechas de protección social	110
12.	Conclusiones	113
12.1.	El retorno en la literatura especializada	113
12.2.	Retorno hacia República Dominicana	113

12.3.	Los motivos del retorno y tipología de migrantes de retorno	113
12.4.	Perfil demográfico del retorno	114
12.5.	Empleo y mercado laboral	115
12.6.	Condiciones de salud	116
12.7.	Brechas de protección social	116
12.8.	Recomendaciones	116
13.	Referencias.....	118
14.	Anexo I. Construcción de perfiles demográficos	123
15.	Anexo 3. Cuestionario	139
16.	Anexo 4. Guías cualitativas	161

Índice de Cuadros

Cuadro 3-1 Técnicas de levantamiento aplicadas por población	13
Cuadro 3-2 Distribución de la muestra según estrato	14
<i>Cuadro 4-1.- Definiciones de migración de retorno</i>	<i>19</i>
<i>Cuadro 4-2 Perspectivas disciplinarias de migración de retorno</i>	<i>22</i>
<i>Cuadro 4-3 Tipologías seleccionadas de migración de retorno</i>	<i>25</i>
Cuadro 5-1 Enfoques de la protección social.....	28
Cuadro 6-1 Cantidades de retornados en el censo 2010, por provincia, según estrato	32
Cuadro 6-2 Dominicanos deportados desde Estados Unidos, 2003-2012.....	33
Cuadro 6-3 Deportaciones generales de dominicanos registradas por la	33
Cuadro 7-1 Motivos del retorno	34
Cuadro 7-2 Grupo de edades según motivos del retorno	35
Cuadro 7-3 Género del entrevistado/a según tipo de migrante retornado	37
Cuadro 7-4 Lugar de residencia de la pareja al momento de unirse o casarse según género	40
Cuadro 7-5 Condición y residencia de la pareja según tipo de migrante retornado.....	41
Cuadro 7-6 Tenencia de hijos según tipo de migrante	42
Cuadro 7-7 Tenencia de hijos según género.....	42
Cuadro 7-8 Características demográficas seleccionadas según perfil demográfico.....	43
Cuadro 7-9 Perfiles demográficos y posibles énfasis de protección.....	45
Cuadro 7-10 Perfil demográfico según tipo de migrante de retorno	46
Cuadro 7-11 Tipo de migrante según perfil demográfico.....	47
Cuadro 7-12 Nivel educativo alcanzado según perfil demográfico	49
Cuadro 7-13. Lugar donde realizó sus estudios según tipo de migrante retornado.	49
Cuadro 7-14. Indicadores seleccionados con respecto a la escolaridad.....	50
Cuadro 7-15 Cursos realizados según tipo de migrante de retorno.....	51
Cuadro 7-16 Cursos realizados según perfil demográfico	51
Cuadro 7-17 Cursos realizados al regresar al país según tipo de migrante de retorno.....	52
Cuadro 7-18 Dominio de idioma inglés según tipo de migrante de retorno.....	52
Cuadro 7-19 Dominio de idioma inglés según perfil demográfico	53
Cuadro 7-20. Planes al momento de partir según tipo de migrante retornado.....	54
Cuadro 7-21 Motivos de emigración según perfil demográfico	54
Cuadro 7-22. Planes de llevarse a otros familiares según tipo de migrante retornado.	55
Cuadro 7-23. Familiares que logró llevarse fuera del país según tipo de migrante retornado.....	56
Cuadro 7-24 intención de llevarse familiares al momento de migrar y éxito en lograrlo según perfil migratorio	57
Cuadro 7-25 Condición legal de migración según tipo de migrante de retorno	58
Cuadro 7-26 Condición legal de emigración según perfil demográfico.....	58
Cuadro 7-27. País de destino final según tipo de migrante retornado.....	59
Cuadro 7-28. Planes de regresar según tipo de migrante retornados.	60
Cuadro 7-29 Planes de retorno al momento de emigrar según perfil demográfico	60
Cuadro 7-30 Medidas tomadas para retornar según tipo de migrante retornado.	61
Cuadro 7-31. Período de retorno al país según tipo de migrante retornado.	63
Cuadro 7-32 Período de retorno según perfil demográfico	64
Cuadro 7-33. Intento de regresar y volver a partir según tipo de migrante retornado.	65

Cuadro 7-34 intento anterior de retornar según perfil demográfico	65
Cuadro 7-35. Estadísticos seleccionados de tiempo intentando regresar y no poder establecerse.	66
Cuadro 7-36 Motivos de reemigración según tipo de migrante de retorno	66
Cuadro 7-37 Motivo de reemigración según perfil demográfico	67
Cuadro 7-38. Retorno con o sin familiares, según tipo de migrante retornado.....	68
Cuadro 7-39 Regreso con familiares según perfil demográfico.....	68
Cuadro 7-40. Familiares con quien regresaron al país según tipo de migrante retornado.....	69
Cuadro 7-41. Acceso a becas según género del migrante retornado.....	70
Cuadro 7-42 Condición de retorno al terminar sus estudios según género del entrevistado/a.	70
Cuadro 7-43 Retorno al país al concluir los estudios según género del entrevistado/a.	71
Cuadro 7-44 Retorno al concluir el período de estudios según institución de la que recibió beca	71
Cuadro 7-45. Razón por la que parte y retorna según género del entrevistado/a.....	72
Cuadro 7-46. Estadísticos seleccionados de tiempo pasado fuera del país (meses) según género del entrevistado/a.	73
Cuadro 7-47. Responsable de bienes y propiedades mientras está fuera del país según género	73
Cuadro 7-48 Envío de dinero a familiares según género del entrevistado/a	74
Cuadro 7-49. Período de retorno al país según género del entrevistado/a.	74
Cuadro 7-50. Año en que salió de R. D. según género del entrevistado/a.....	75
Cuadro 7-51. Lugares de destino final según género del entrevistado/a.....	76
Cuadro 7-52. Tiempo en prisión según género del entrevistado/a.....	76
Cuadro 7-53. Instituciones de las que recibió apoyo según género del entrevistado/a.	77
Cuadro 8-1 Indicadores de mercado trabajo seleccionados según tipo de migrante de retorno	78
Cuadro 8-2 Indicadores de mercado trabajo seleccionados según perfil demográfico	79
Cuadro 8-3. Inserción laboral y emprendimiento según tipo de migrante retornado.	80
Cuadro 8-4. Tiempo en conseguir un empleo según tipo de migrante retornado.	81
Cuadro 8-5 Tiempo en conseguir un empleo según perfil demográfico	81
Cuadro 8-6. Tiempo en conseguir un empleo con las condiciones requeridas según tipo de migrante retornado.	82
Cuadro 8-7. Tiempo en conseguir un empleo con las condiciones requeridas según perfil demográfico .	83
Cuadro 8-8. Actividad principal en el país según tipo de migrante retornado.	83
Cuadro 8-9. Actividad principal en el país según perfil demográfico	84
Cuadro 8-10. Cantidad de horas que trabaja a la semana según tipo de migrante retornado.	85
Cuadro 8-11. Cantidad de horas que trabaja a la semana según perfil demográfico.	86
Cuadro 8-12 Estadísticos seleccionados de relación entre la actividad que realiza en el país con la que realizaba fuera, según tipo de migrante retornado.....	86
Cuadro 8-13 Estadísticos seleccionados de relación entre la actividad que realiza en el país con la que realizaba fuera, según perfil demográfico	87
Cuadro 8-14. Establecimiento de la empresa antes de residir en el país o residiendo en el país según tipo de migrante retornado.	87
Cuadro 8-15. Establecimiento de la empresa antes de residir en el país o residiendo en el país según perfil demográfico.....	88
Cuadro 8-16. Tiempo en el país antes de crear su empresa según tipo de migrante retornado, según tipo de migrante retornado.	88

Cuadro 8-17. Tiempo en el país antes de crear su empresa según tipo de migrante retornado, según perfil demográfico.....	89
Cuadro 8-18. Aspectos seleccionados de problemas para iniciar su negocio según tipo de migrante retornado.	89
Cuadro 8-19. Registro de la empresa o negocio según migrante retornado.....	90
Cuadro 9-1. Condición de vivienda según tipo de migrante retornado.	91
Cuadro 9-2. Condición de vivienda según perfil demográfico	92
Cuadro 9-3. Acceso a servicios seleccionados sobre servicios según tipo de migrante retornado.....	92
Cuadro 9-4. Acceso a servicios seleccionados sobre servicios según tipo de migrante retornado.....	93
Cuadro 9-5. Procedencia del agua para consumo doméstico según tipo de migrante retornado.....	94
Cuadro 9-6. Procedencia del agua para consumo doméstico según tipo de migrante retornado.....	94
Cuadro 9-7. Ingreso mensual según tipo de migrante retornado.	95
Cuadro 10-1 Padecimiento de enfermedades crónicas según tipo de migrante	99
Cuadro 10-2 Padecimiento de enfermedades crónicas según tipo de migrante	100
Cuadro 10-3 Enfermedades crónicas que padece según tipo de migrante de retorno.....	100
Cuadro 10-4 Momento en que inició enfermedad crónica según tipo de migrante de retorno.....	101
Cuadro 10-5 Frecuencia con que se enferma al punto de requerir atención médica según tipo de migrante de retorno	102
Cuadro 10-6 Frecuencia con que se enferma al punto de requerir atención médica según tipo de migrante de retorno	102
Cuadro 10-7 Tipo de centro de salud al que asiste según tipo de migrante de retorno	103
Cuadro 10-8 Afiliación a seguro médico según tipo de migrante de retorno	103
Cuadro 10-9 Afiliación a AFP según tipo de migrante de retorno	104
Cuadro 10-10 Afiliación a AFP según perfil demográfico	105
Cuadro 10-11 Acceso a seguro de vejez, pensión o jubilación según tipo de migrante de retorno	105
Cuadro 10-12 Acceso a seguro de vejez, pensión o jubilación según perfil demográfico	106

1. Introducción

El estudio de la migración de retorno se ha establecido recientemente. Es un fenómeno que ha cobrado importancia por las repercusiones que tiene en los países de origen el regreso masivo de sus otrora emigrantes, puesto que no podrían ser integrados en puestos de trabajo ni incorporados a programas de beneficios sociales adecuados. Se trata de una preocupación que está presente en la literatura migratoria que se interesa por el retorno, donde es común encontrar alusiones a la necesidad de profundizar en torno a la misma, a pesar de que durante la segunda década de este siglo XXI se ha difundido la investigación del retorno desde diversas perspectivas.

El abordaje del retorno supone un desplazamiento de la tradicional atención en los países receptores de migrantes hacia los Estados emisores. Además, es un asunto que tiende a complejizarse, lo cual repercute en que también sea mucho más enrevesado el retorno. Desde algunos enfoques el regreso puede ser visto como etapa final del ciclo migratorio, aunque recientemente se observa que en muchos casos el retorno solo constituye una etapa previa a la reemigración.

En el mismo orden de ideas, el transnacionalismo y la temporalidad hacen más complejo el análisis del retorno. Muchos migrantes que regresan por diversos motivos, residen parcialmente en los países de origen y en aquellos hacia los cuales migraron, haciendo difícil definir un país de residencia permanente.

Un incremento actual del interés por el retorno se produce tras los grandes procesos migratorios ocurridos en los años ochenta y el recrudescimiento de las políticas de deportación en los países desarrollados desde principios del presente siglo (Calvancanti, 2014: 4). El retorno se torna aún más acentuado a raíz de las crisis económicas del 2008 y 2012, cuando además de las deportaciones se incrementaron los retornos voluntarios bajo programas asistidos por los Estados receptores de migrantes.

Junto al incremento del interés por la investigación aplicada al retorno migratorio, desde varios Estados nacionales se ha generado un mayor grado de atención y se han creado programas específicos e incluso leyes de retorno. En particular, se ha puesto atención al aprovechamiento del retorno desde perspectivas productivas, ya sea por su capacidad de inversión o por su potencial como capital humano.

Más allá del potencial económico del retorno, se ha puesto de manifiesto la necesidad de generar políticas públicas de inclusión para la población que retorna, con miras a garantizarle una adecuada protección social (Maldonado, Martínez y Martínez, 2018: 28).

República Dominicana ha sido tradicionalmente un país emisor de migrantes, en particular hacia Estados Unidos, Puerto Rico y Europa, aunque también en menor medida a otros países y regiones. Existe evidencia sobre el mantenimiento de lazos estrechos, incluso intergeneracionales, entre quienes emigran y sus familias en República Dominicana. Asimismo, la población retornada manifiesta mayoritariamente que desde su partida del país tenía la intención de regresar.

El presente trabajo surge dentro de este marco. Su objetivo principal es la caracterización de la población retornada y sus necesidades específicas de inclusión y protección social. El estudio fue solicitado por el Instituto Nacional de las Migraciones y el Gabinete de Coordinación de Políticas Sociales, financiado por este último con fondos del Banco Interamericano de Desarrollo. Se busca establecer brechas de protección para la población retornada y aportar información para el diseño de políticas públicas de inclusión y protección.

Este documento contiene el informe final de la investigación realizada, que incluyó tanto técnicas documentales como cualitativas y cuantitativas de levantamiento de datos. El texto inicia con esta introducción, continua con los objetivos y la metodología del estudio, para proseguir con un análisis de la literatura acerca del retorno.

Después de examinar la literatura se realiza una caracterización de la población retornada hacia República Dominicana a partir de los resultados de la investigación. Se comienza por la descripción de los diversos tipos de migrantes de retorno y sus características demográficas, para continuar con el proceso de emigración. Posteriormente se analizan la inserción laboral y el emprendimiento en la población retornada. A continuación, se abordan sus ingresos y condiciones de vida, luego su situación y condiciones de salud. El último capítulo de la caracterización se concentra en las brechas de protección social, mediante una comparación con la población en general. Para finalizar se incluyen las conclusiones derivadas de los resultados de la investigación.

Es preciso agradecer el apoyo del equipo técnico del Instituto Nacional de las Migraciones, en especial Aris Balbuena y Marcos Morales, así como al Gabinete de Coordinación de Políticas Sociales, particularmente a Camila Bidó, Julissa Holguín, Bienvenido Silfa Cabrera y Mario Sosa. Sus observaciones, aclaraciones y seguimiento han permitido una mejor realización de este estudio. En todo caso, cualesquiera falencias son responsabilidad exclusiva de los autores.

2. Objetivos

2.1. General

Caracterizar la población dominicana retornada, considerando sus necesidades específicas de protección social en la reinserción a la sociedad dominicana, de cara a la formulación de políticas públicas.

2.2. Específicos

- a) Conocer las características sociodemográficas de la población retornada y del hogar de inserción.
- b) Determinar las necesidades en materia de protección social de los/as dominicanos/as retornados/as.
- c) Conocer las especificidades de las distintas categorías de población retornada, en especial el retorno forzoso, víctimas de trata y de fenómenos naturales.
- d) Identificar las brechas de acceso a la protección social de la población retornada comparándola con el resto de la población dominicana.
- e) Explorar los vínculos y relaciones que mantienen las personas retornadas con la población dominicana residente en el exterior, considerando sus características sociodemográficas
- f) Identificar áreas de intervención de cara a la inserción de la población retornada.

3. Metodología

El estudio realizado es de tipo mixto y de corte transversal de los migrantes internacionales de retorno que residieron en el extranjero durante un período superior a un año. Se incluyó en la población objeto de estudio a:

- Retornados voluntarios, migrantes que han decidido retornar al país desde el extranjero por decisión propia. Estos incluyen a los siguientes:
 - Retornados no jubilados, bien por dificultades de adaptación, fracaso u otras razones.
 - Retornados jubilados, migrantes que regresan al país tras haber residido en el exterior durante un tiempo superior o igual al considerado y regresan al país ya jubilados.
 - Retornados debido a desastres naturales.
 - Estudiantes retornados, personas que migraron con fines educativos y regresan al país.
- Retornados forzosos, migrantes que regresan a República Dominicana de manera forzosa por motivos legales en el país de destino. Esto incluye tanto problemas con documentos migratorios, como violaciones de cualquier tipo a las leyes de los respectivos Estados de destino.

Para los fines del estudio se consideró la migración de retorno permanente, temporal y estacional (aun inferior a un año), sin incluir a quienes regresan al país solo por vacaciones durante estadías inferiores a un año.

3.1. Organización del estudio

El estudio se realizó en tres etapas:

- **Revisión documental**, se extendió la revisión de la bibliografía relevante y se analizaron fuentes estadísticas como encuestas y censos, entre otras.
- **Caracterización de los migrantes de retorno**, mediante la aplicación de entrevistas en profundidad, grupos focales y una encuesta, se procedió a realizar la caracterización de la migración de retorno.
- **Análisis de las brechas de protección social**, a partir de un análisis de los resultados de las encuestas aplicadas y de la población en general a partir de la Encuesta Nacional de Fuerza de Trabajo, se estimaron las brechas de protección social de los migrantes de retorno. Con este fin se calcularon seis indicadores de inclusión.

Aunque en principio se planteó una primera fase de realización de entrevistas en profundidad con actores relevantes e informantes claves de las instituciones involucradas tanto en la migración como en la protección social, no fue posible obtener respuestas de los representantes.

3.2. Caracterización de la migración de retorno

La caracterización de los migrantes de retorno se realizó mediante la aplicación de entrevistas en profundidad, grupos focales y encuestas. Se decidió utilizar una metodología mixta, combinando técnicas cualitativas y cuantitativas, debido a la diversidad de poblaciones que se buscaba estudiar y los objetivos perseguidos. En este tenor, para comunidades reducidas, de difícil acceso o que se encuentran fuera del país, se decidió aplicar técnicas cualitativas de levantamiento.

Asimismo, para poblaciones de mayor tamaño, como es el caso de los retornados forzosos, se aplicaron técnicas cualitativas grupales con la finalidad de capturar experiencias comunes que no pueden ser aproximadas a través de las técnicas cuantitativas de levantamiento de datos.

Mediante la aplicación de una encuesta se buscó conocer las características de los migrantes retornados. Como se indicará más adelante, el muestreo de esta encuesta no fue probabilístico debido a las dificultades para la estructuración de un marco muestral de retornados.

En el cuadro 3-1 se describen los detalles para cada tipo de migrante.

Cuadro 3-1
Técnicas de levantamiento aplicadas por población

Tipo de migrante	Tamaño estimado de la población	Técnicas que aplicar	Tamaño de la muestra
Retornados forzosos**	8,620	Grupos focales	1
Retornados que no se lograron reinsertar	---	Entrevistas en profundidad en línea	2
Afectados por desastres naturales	---	Entrevistas en profundidad	2
Todos los retornados	38,000*	Encuesta	500
*Estimación propia a partir del Censo de Población y Vivienda (2010).			
** Instituto Nacional de Migración y Organización Internacional para las Migraciones (2017). <i>Perfil Migratorio de República Dominicana</i> . República Dominicana.			

3.2.1. Entrevistas en profundidad

Como se especifica en el cuadro anterior, se realizaron entrevistas en profundidad para dos poblaciones diferentes, retornados que no lograron adaptarse y volvieron a migrar, y retornados que han regresado a causa de desastres naturales. Originalmente se planificó la realización de entrevistas a víctimas de trata y tráfico, pero tras consultar con instituciones involucradas se decidió no aplicarlas para evitar procesos de revictimización.

Se diseñó una guía de entrevistas, con preguntas abiertas que durasen aproximadamente una hora de aplicación. Cada entrevista fue realizada por una investigadora con experiencia en este tipo de técnica. Las entrevistas fueron grabadas en audio y transcritas para su posterior análisis.

3.2.2. Grupos focales

Con la finalidad de comprender mejor la situación de los retornados forzosos, se realizó un grupo focal con esta población. El grupo focal fue realizado con seis integrantes, todos hombres. La sesión tuvo una duración de una hora y fue grabada en audio para su posterior análisis.

3.2.3. Encuesta

La población objeto de estudio mediante la encuesta estuvo conformada por todos los retornados, independientemente de sus motivos. Se diseñó una muestra no probabilística en dos etapas, en la primera se utilizó el Censo de Población y Vivienda del 2010 para determinar la incidencia de retornados en los últimos cinco años en dos estratos de estudio, uno de elevada migración de retorno y otro formado por

el resto del país. La muestra se distribuyó entre ambos estratos de manera proporcional al tamaño de la población.

En el siguiente cuadro se describe la población según estrato y provincia, la muestra planeada y la muestra ejecutada.

Cuadro 3-2
Distribución de la muestra según estrato

Estrato	Provincias	Retornados	%	Muestra planeada	Muestra ejecutada	Diferencia
Alta migración de retorno	SANTO DOMINGO	9,239	24.0%	120	122	2
	SANTIAGO	5,698	14.8%	74	74	0
	DISTRITO NACIONAL	5,580	14.5%	73	73	0
	DUARTE	1,627	4.2%	21	23	2
	LA VEGA	1,507	3.9%	19	19	0
	LA ALTAGRACIA	1,426	3.7%	19	19	0
	SAN CRISTÓBAL	1,302	3.4%	17	17	0
Resto del país		12,067	31.4%	165	162	-3
Total		38,446	100.0%	508	509	1

En la segunda etapa se seleccionaron migrantes de retorno mediante la técnica de bola de nieve¹ en cada uno de los estratos estudiados.

Como puede verse en el cuadro anterior, la muestra tuvo una cobertura y una distribución según lo planeado, además, el nivel de rechazo fue casi inexistente. Tampoco se registraron inconvenientes durante la aplicación del trabajo de campo de la encuesta.

Las entrevistas fueron aplicadas cara a cara, a través de dispositivos móviles (tabletas), utilizando el programa SurveyToGo que permite realizar una supervisión en línea. Esto hace innecesaria la digitación puesto que la data está disponible en tiempo real. Las tabletas estuvieron equipadas con GPS y sistema de escucha a distancia. La supervisión se realizó en línea y mediante contacto telefónico.

3.2.3.1. Cuestionario

Se diseñó un cuestionario con preguntas cerradas y abiertas, acorde a los objetivos de la investigación y las características de las poblaciones estudiadas. El instrumento fue aprobado por los representantes del INMRD y el GCPS, además de probado en terreno. El cuestionario se incluye como anexo al presente documento.

3.2.3.2. Trabajo de campo

El trabajo de campo fue realizado desde el 3 de noviembre hasta el 8 de diciembre de 2018, por un equipo de 10 entrevistadores y dos supervisores. Todo el personal de campo participó en un entrenamiento y en la prueba del cuestionario.

¹ La bola de nieve consiste en la identificación de un primer conjunto de individuos con las características deseadas para luego valerse de estos y ubicar a otros. En general se trata de tener el mayor número de sujetos o entradas en el primer conjunto.

3.2.3.3. Control de calidad

Como parte del control de calidad se realizaron correcciones en cuatro cuestionarios, en los que fue necesario volver a contactar a los entrevistados para realizar correcciones. No hubo que anular ningún cuestionario.

3.3. Análisis de las brechas de protección social

El análisis de las brechas de protección social se desarrolló a partir de la comparación de los migrantes de retorno encuestados para este estudio y la población en general. En el primer caso, los datos provinieron de los resultados de la encuesta realizada, mientras que en el segundo caso se obtuvo información de las Encuestas de Fuerza de Trabajo del 2010 al 2016 y de la Encuesta Demográfica y de Salud del año 2013.

Se pretende comparar el acceso a la protección social de los migrantes de retorno entrevistados con el resto de la población. De este modo se evalúan por un lado las brechas propias de los entrevistados y su grado de desigualdad con relación al resto de la población.

4. El retorno en la literatura

4.1. El retorno como parte del ciclo migratorio

El proceso migratorio indica el número y el tipo de traslados que realiza un migrante (Macisco, 1975: 101) durante la denominada carrera o vida migratoria. En este sentido, a todo proceso de emigración o salida del lugar de origen, corresponde la inmigración como destino de llegada. El hecho de que haya dos comunidades diferentes implicadas origina una perspectiva distinta y consecuencias diferentes. Desde un enfoque simple, en la primera fase se encuentran tres elementos implicados: el lugar de origen, el de destino o receptor y el inmigrante, que puede ser individual o colectivo. Asimismo, tres subprocesos migratorios: La emigración, la inmigración y el retorno, cada uno con sus propias particularidades (Blanco, 2000: 18).

No obstante, enfocarlo desde una manera simple no agota la complejidad del proceso migratorio, que ya no puede ser visto de forma unilateral, por lo que en la actualidad se concibe como un conjunto de procesos más complejos que pueden implicar diferentes movimientos, desde países de destino, pasando por países de tránsito, y con retornos y nuevos movimientos posteriores.

ELEMENTOS Y PROCESOS DE LA MIGRACION MODELO COMPLEJO

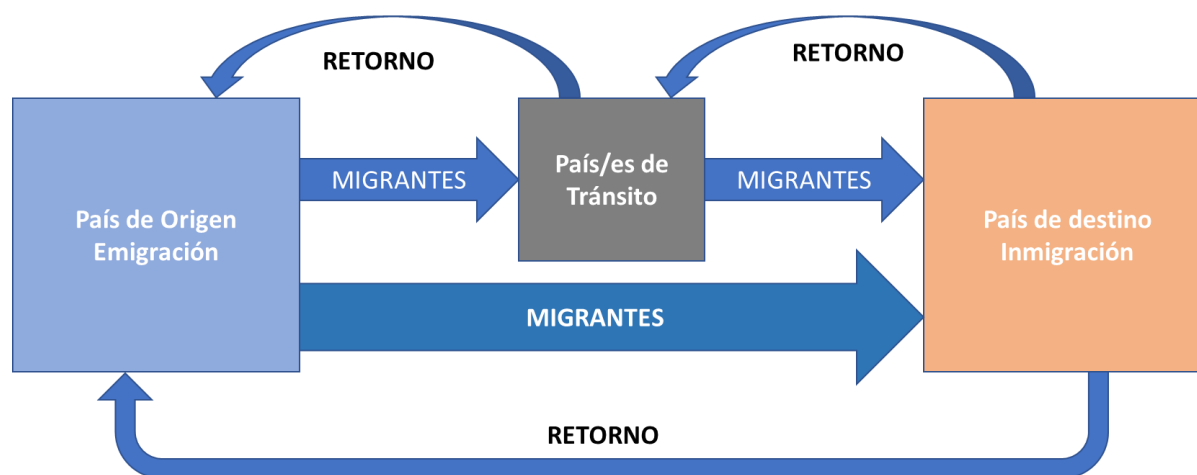

Los factores de expulsión de la población de su comunidad de origen hacia la conquista de un nuevo espacio en el lugar de destino, en sus múltiples dimensiones (territorial, social, cultural, etc.), se convierten en el primer momento del ciclo migratorio. Tal como recoge la literatura especializada, la salida del territorio implica una serie de situaciones referidas al nuevo contexto social, como cambios culturales, tensiones y vicisitudes que llevan al emigrante a vivir un nuevo proceso de socialización cargado de incertidumbres. Este segundo momento da vida al subproceso de la emigración vista desde el país de origen y de la inmigración analizada desde el país de destino.

El camino entre país de origen y destino no es necesariamente lineal, sino que se produce a través de disímiles rutas con diversas paradas temporales que en muchos casos se convierten en permanentes. La migración de tránsito es otro momento del ciclo para aquellos que deben seguir rutas diversas para poder llegar hacia el destino final proyectado. Los Estados limítrofes con los principales destinos migratorios se convierten también en importantes países de tránsito. Esto supone diversos problemas adicionales de adaptación en un marco de transitoriedad. Así en importantes países de tránsito como México, Marruecos o Turquía los pocos estudios disponibles muestran que en muchas de las ciudades existen serias preocupaciones entre la ciudadanía por el incremento de migrantes en estas condiciones.²

Aunque tiende a considerarse que el último momento del ciclo migratorio lo constituye el retorno, porque la salida del país de origen es regularmente planeada con la expectativa del regreso luego de haber cumplido los objetivos programados por el individuo o el grupo que tomó la decisión de la partida, pueden producirse nuevos movimientos posteriores.

En este tenor, más que un simple movimiento de ida y vuelta, la migración puede suponer diversos movimientos. El retorno es una de estas corrientes y puede no ser necesariamente el final del ciclo.

² Meza González, Liliana; Perdenzi Villarreal, Carla y De la Peña Padilla, Sofía, coordinaron un seminario auspiciado por la ITESO, Universidad Jesuita de Guadalajara, en el que se discutió el tema de la emigración, el tránsito y el retorno. Los trabajos de Iliana Martínez Hernández, "Aproximaciones al conocimiento de la población en las vías del tren en la zona metropolitana de Guadalajara"; y de Aida Silva Hernández, "La legislación migratoria de México y sus efectos en las experiencias de movilidad no acompañada de adolescentes mexicanos y centroamericanos", son ilustrativos de este aspecto de la migración.

Bovenkerk realiza un ordenamiento migratorio que plantea acotaciones conceptuales que es preciso indicar para el adecuado entendimiento de la migración.

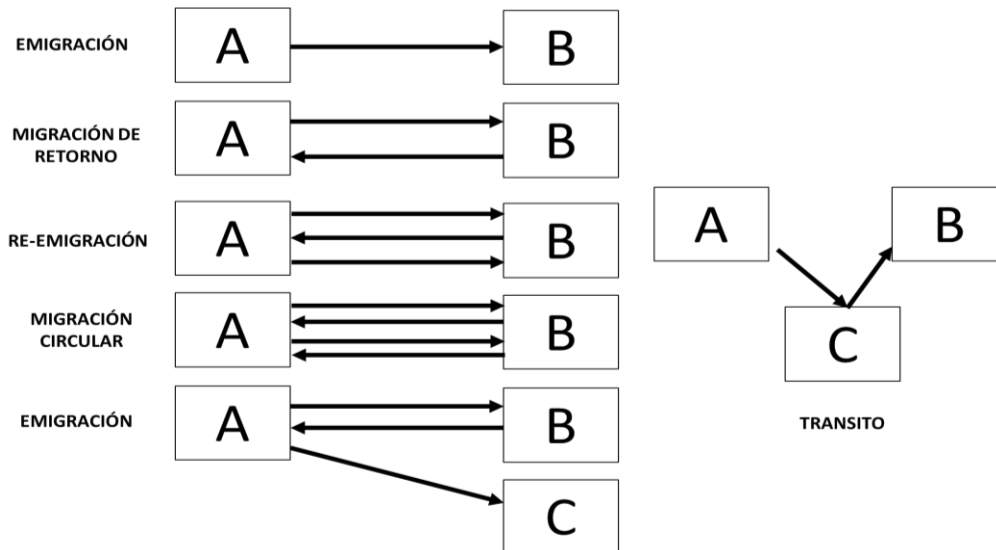

El retorno se considera como tal “cuando la persona retorna por primera vez a su país o región de origen, solo en este caso se usará el termino migración de retorno, cuando la gente se traslade a un segundo destino, se empleará el de migración de tránsito, cuando se emigra de nuevo al mismo destino después de haber retornado por primera vez, se denominara reemigración, cuando se emigre a un nuevo destino tras haber retornado, lo llamaremos nueva emigración, cuando los movimientos de ida y vuelta entre dos lugares incluya más de un retorno llamaremos a esto migración circular” (Bovenkerk, 1974, en Castillo Castillo 1997: 32).

Un problema en considerar la migración de retorno enmarcada dentro de la región de origen es el indicado por Tovar Cuevas y Victoria Paredes (2013), cuando afirman que la migración de retorno es un concepto rico en matices y apreciaciones que se suelen emplear para designar el regreso de un emigrante a su lugar de origen, que a veces es el sitio donde nació y otras es el lugar desde el cual emigró. Asumiendo el planteamiento de Egea (2002: 43), de que la migración de retorno debe valorar la percepción de la persona que regresa, pues no siempre puede volver al lugar de nacimiento, a veces se conforman con regresar a un sitio cercano geográfica o psicológicamente al lugar de nacimiento o de salida.

Así, pues, el concepto migración de retorno puede ser aproximado de diversas maneras, pero siempre referido al regreso a un país o región de origen, que bien puede ser el propio o un tercer país —o región— intermedio. En algunas aproximaciones se considera tanto la migración nacional como la internacional (Recaño, 2010; Siegel y Swanson, 1996).

Esta conceptualización del retorno es criticada desde diversas perspectivas. Gandini, Lozada-Asencio y Overa (2015), señalan que un problema es que estos conceptos se van extendiendo sin delimitarlos ni precisarlos, pero que también son aceptados de una manera simplista y sin una discusión conceptual rigurosa que le otorgue sustento teórico (De Sans, 1982: 26). En este sentido la característica más sobresaliente es su vaguedad conceptual.

Una crítica importante que realizan los mencionados investigadores es la mirada lineal que se ha hecho del proceso migratorio, donde el retorno se trata como su última etapa. Para superar esta situación, una primera aproximación al concepto de migración de retorno refiere al movimiento en el espacio territorial de cierta población que regresa al punto de partida u origen. Sin embargo, a renglón seguido manifiestan que esta mirada esconde varios supuestos: que la persona que regresa lo hace a su comunidad de origen, que se reinserta en la dinámica local de donde había partido y, finalmente, que este regreso significa a priori un retorno permanente (Rivera, 2011, en Gandini, Lozada-Asencio y Gaspar Olvera, 2015:26).

Es necesario precisar que la anterior noción no clarifica los criterios de inclusión y exclusión, y que tampoco lo hace para determinar cuál es la población retornada y cuál no, pero, sin embargo, sí pueden derivarse premisas factibles de ser agrupadas en cuatro dimensiones:³

1.- Noción de ideología nacionalista: implica el establecimiento de una relación de pertenencia entre los individuos y los lugares de origen, lo que involucra supuestos en relación con las obligaciones que las personas deben tener con su pueblo, su tierra, su país natal (Pascual de Sans, 1982).

2.- Territorialidad: representa la premisa de la unidad territorial desde donde parte el migrante. Aunque por zonas de origen pueden interpretarse distintas escalas territoriales que suponen límites políticos administrativos a distintos niveles, en la práctica, el lugar de origen en la migración de retorno internacional se suele equiparar a los límites nacionales, sin distinciones en su interior (Pascual de Sans, 1982; Rivera, 2013, en Gandini, Lozada-Asencio y Gaspar Olvera, 2015: 28).

3.- Temporalidad: se relaciona con el tiempo de estancia fuera del país natal, así como el tiempo de permanencia después del retorno. Esto implica cuál sería el tiempo básico para determinar que una persona es migrante de retorno.

4.- Motivos y poblaciones: los motivos de la migración están implicados en la propia concepción, porque si no tienen la intención de emigrar como motivo, no se puede considerar como una emigración. Otros investigadores también aplican la noción de retorno a la movilidad de los hijos de las personas migrantes hacia el país de origen de estos últimos. Dichos trabajos se preocupan por la inserción de estos niños y jóvenes, en un contexto del cual no son originarios e incluso puede resultarles ajeno en términos idiomático, idiosincrático y culturales.

Otra manifestación de este fenómeno se presenta cuando se hace uso de las redes familiares que tienen raíces, al escudriñar entre las generaciones antiguas del árbol genealógico con el fin de descubrir la posibilidad de adquirir cierta ciudadanía europea. A esta pauta migratoria puede denominársele como transgeneracional, al estar precedida por una, dos o tres generaciones pasadas (Gandini, Lozada-Asencio y Gaspar Olvera, 2015: 30-31).

Con estas cuatro premisas se puede precisar cuáles nociones conceptuales de retorno son las que deben ser usadas para eliminar la vaguedad conceptual, de la ausencia de criterios claros, así como de posturas deterministas. En ese tenor, la conceptualización de King y la de Izquierdo (2011) expresan que el migrante

³ Para una mejor comprensión de estos aspectos resumidos, ver el texto de los mencionados autores, titulado: "El retorno en el nuevo escenario de la migración entre México y Estados Unidos", pp. 26-31.

de retorno es aquella persona que regresa a su país de origen con el fin de permanecer en él después de llevar mucho tiempo en otra nación; dicho retorno puede ser voluntario o inducido.

Con la cronología que presentan Orrego Rivera y Martínez Pizarro (2015: 27), en el cuadro 4-1, se puede establecer la evolución de cómo los autores han ido consensuando lo que debe denotar el concepto de migración de retorno; sin embargo, estos señalan que la reflexión en torno a los procesos migratorios internacionales actualmente, deberían considerar la dicotomía a la cual se ven enfrentada: por un lado, la relevancia de las dinámicas de retorno en los procesos migratorios; y por otro, la escasa reflexión y compleja medición del retorno como parte constitutiva de ellos.

A nivel general se puede señalar que en las diversas definiciones de la migración de retorno se contemplan todas o más de una de las cuatro dimensiones citadas por Dumont y Spielvogel (2008): país de origen, país y lugar de residencia en el extranjero, extensión de la estancia en el extranjero y duración de la estancia en el país de origen al retornar. Otros hablan de Ideología nacionalista, y de motivos y población. En el sentido anterior, se observa una línea conceptual que incluye definiciones en las que no se tiene en cuenta el tiempo de la migración de retorno o de la inserción en el país de origen. Pascual (1983) se refiere a esto como desplazamientos poblacionales en el espacio que suponen un regreso al punto de origen.

Cuadro 4-1
Definiciones de migración de retorno

Autor	Fecha	Definición
Velikonja	1981	Además del desplazamiento físico del migrante, encierra una transferencia de activos y complementariedad entre lugar de origen y el lugar de destino.
Pascual de Sans	1983	Desplazamiento de población en el espacio que implica un regreso al punto de origen.
King	1986	Cuando las personas deciden volver a su país después de haber permanecido en el extranjero durante un periodo significativo de tiempo.
Recaño	1995; 2010	Toda migración entre regiones que tenga como destino la región de nacimiento del sujeto.
Bustamante	1996	El concepto (migración de retorno) es parte del proceso de circularidad migratoria.
Siegel y Swanson	2004	Un desplazamiento de reincorporación al punto de origen, sean estos movimientos nacionales o internacionales, o bien, traslado que realiza una persona a una antigua zona de residencia.
Cassarino	2007	Es el acto de regresar al propio país de origen, a un país de tránsito o a un tercer país, incluyendo la preparación y la implementación.
UNESCO-THE FOUNDATION	2008	El movimiento de una persona que regresa a su país de origen o lugar de residencia habitual.
DESA-Population-Division-INED	2008	Personas que regresan a sus países de origen después de haber sido migrantes internacional (ya sea de corto o largo plazo) y que tenga intención de permanecer en su propio país al menos un año.
Dumont y Spielvogel	2008	Engloba cuatro dimensiones: país de origen, lugar de residencia en el extranjero, duración de la estancia en el país de acogida y duración de la estancia en el país de origen cuando retorna

Fuente: Orrego Rivera y Martínez Pizarro, 2015.

En otras conceptualizaciones, aunque se considera el tiempo como una dimensión relevante, no se establece una medida de este. Es el caso de King (1986), quien define la migración de retorno como el concepto utilizado cuando las personas deciden volver a su país tras una estadía por un período significativo de tiempo en el extranjero. Co y colegas (1999) ofrecen una definición similar. Entre las definiciones que consideran, además de los países de origen y destino, incluyen el tiempo de estadía. Es de particular interés la de Bustamante (1996), quien introduce el elemento de circularidad migratoria, el cual entiende como un proceso de alternancia en las estadías entre dos países por un período superior a los seis meses. No obstante, Bustamante limita sus consideraciones a la migración por motivos laborales.

Por su parte la OIM (2006: 39) considera como migración de retorno al “movimiento de personas que regresan a su país de origen o a su residencia habitual, generalmente después de haber pasado por lo menos un año en otro país. Este regreso puede ser voluntario o no. Incluye la repatriación voluntaria”. Esta definición que es en principio acogida en la investigación que se propone, incluye tanto el movimiento de regreso entre un país al que se migró y el Estado de origen, el tiempo de la estadía, así como la condición de decisión voluntaria o forzada para el retorno.

El presente trabajo se refiere exclusivamente a la migración de retorno internacional, en el sentido de que se trata de conocer el movimiento de las personas que han decidido volver al lar nativo después de una estancia que puede ser prolongada o corta, independientemente de si se ha regresado a la región del país desde la cual se partió u a otra.

4.2. Retorno y teoría migratoria

El retorno puede ser explicado desde distintas perspectivas teóricas. Para Rivera Sánchez (2013), el regreso de las migraciones laborales ha sido explicado desde cinco perspectivas teóricas, las que también explican el proceso migratorio. La perspectiva neoclásica y la así llamada nueva economía de la migración laboral explican el fenómeno como parte de las decisiones racionales económicas que toman las personas para maximizar sus beneficios. La nueva economía de la migración laboral argumenta que no se trata de un fracaso de los individuos que tomaron la decisión de migrar, ni de una falla en el cálculo realizado sobre su capital humano, el retorno se explica, por el contrario, como la conclusión de las metas económicas que el migrante —conjuntamente con los demás miembros de su familia— habían construido y valorado en el momento en el que se tomó la decisión de la emigración de uno de los miembros de la familia (Rivera Sánchez, 2013: 59).

Desde la perspectiva de las redes sociales, se habla de que hay una movilización de recursos, siendo estas, y los vínculos que se mantienen entre sociedades de origen y destino, los que posibilitan el retorno. Las estructuras sociales sobre las que descansan las redes y su constante intercambio conforman ciertos capitales que son útiles para emigrar y también para retornar (Rivera Sánchez, 2013: 60). La teoría de redes reconoce que los procesos no son homogéneos para todos los individuos, lo mismo que las condiciones para el retorno, lo cual siempre dependerá del acceso al capital y, por supuesto, de las posiciones de los actores en los campos sociales.

Asumiendo los postulados de Durand, quien señala la posibilidad que tiene la teoría del capital social para explicar la probabilidad del retorno, así como ha explicado la salida acumulada de migrantes de un lugar de origen hacia un mismo sitio de destino. Es decir, la teoría de la causalidad acumulativa, según Massey, Goldring y Durand, llevada al contexto del retorno, podría presentarse de la siguiente manera: “a mayor experiencia acumulada de retorno en la familia, la comunidad y el país de origen, mayores posibilidades de que se dé el retorno a nivel personal (Rivera Sánchez, 2013: 61).

La perspectiva transnacional explica la migración de retorno como parte del proceso migratorio general, que implica las complejidades del mismo proceso, ya que incluye relaciones económicas, sociales y culturales entre la sociedad de origen y la de destino, las cuales se expresan por un constante intercambio de recursos, dinero, bienes, ideas, información y valores (Levitt y Sorensen, 2004). El retorno debe ser estudiado considerando las características y modalidades de involucramiento tanto en el lugar de origen como los de destino, tomando en cuenta que el ambiente social y las estructuras institucionales de ambas sociedades delimitan el retorno (Rivera Sánchez, 2013: 61).

Barbosa Muñoz y Aguirre Ochoa (2011), asumen que son solo cuatro las perspectivas teóricas que tienen capacidad explicativa del retorno. En ese sentido se obvia la teoría histórico-estructural. En cuanto a la teoría de la nueva economía de la migración laboral, estos autores asumen los mismos postulados de Rivera Sánchez, sobre la decisión racional de los individuos de volver al suelo donde nacieron. En su enfoque de la teoría de las redes sociales no aparecen elementos nuevos a los que expresa Rivera, ya que el mayor énfasis es para resaltar la importancia que esta tiene en la construcción de redes sociales, la diversificación de riesgo, de maximizar utilidades y el papel de capital social que esta contiene en el proceso migratorio.

A partir de estas apreciaciones señalan que los hijos de los migrantes que nacieron en el país de origen y que crecieron en este tipo de hogar, podrían ser influenciados por sus padres para retornar al país de los progenitores. Tal como señalaron con la teoría neoclásica, aprovechan a los descendientes para ubicarlos en el tipo de retorno que puede ser más propicio para ellos, como lo sería el retorno temporal. Sin embargo, aprovechan la ocasión de que este tipo de retorno puede producir un deseo de inversión sin necesidad de permanecer de manera definitiva. Pero el éxito de dicha inversión puede llevar, en determinado momento, a que el retorno se produzca de manera definitiva.

Les interesa destacar a Barbosa Muñoz y Aguirre Ochoa (2011: 105) el retorno transgeneracional, porque los descendientes encuadran perfectamente con este tipo de retorno, que se puede gestar a raíz de los vínculos sanguíneos, aunando los culturales e identitarios, donde el sentimiento de pertenencia que sostienen con las localidades de origen de sus padres, pueden motivarlos a trasladarse a estas, ya sea de manera temporal o definitiva.

Las investigaciones más centradas en las relaciones de género y en las mujeres en particular, como es el caso de Estrella Vega (2014: 166), parecen asociarse más al transnacionalismo como perspectiva teórica. La misma autora indica la importancia que tiene el género como categoría de análisis para entender la dinámica migratoria en El Salvador y su importancia en el retorno, lo mismo que la conformación de familias transnacionales.

Por su parte, Durand (2004) se concentra en tres teorías, de las cuales la neoclásica es la que aparece con un mayor trabajo explicativo porque toma los factores causales y las diferentes implicaciones que tienen para el migrante. Señala que la versión micro de esta, que se centra en el costo beneficio, la cantidad de información (por primera vez puede hacer sus cálculos con conocimientos de causa), el costo psicológico que tiene la ausencia, la añoranza, la soledad y las dificultades que suponen la adaptación a un medio extraño, no pueden ser comprendidos en su totalidad hasta que la persona lo haya experimentado en carne propia.

En cuanto a la visión del trabajo, se apoya en la teoría de los mercados de trabajo segmentados de Piore (1979), para establecer los límites que tiene el trabajador migrante, la cual señala que el gran grueso de

estos se ubica en el secundario, pues llegan a un tope salarial y les resulta muy difícil salir de ese círculo vicioso en que están envueltos. Portes (1989) establece que el mercado secundario étnico le permite a algunos migrantes tener opciones de movilidad social, pero no es un fenómeno generalizado. Termina señalando que la única opción viable de movilidad social se da en el contexto del retorno, una vez logrado un ahorro de capital significativo o un conjunto de inversiones en el lugar de origen (Durand, 2004: 109).

Castillo Castillo (1997), al abordar las teorías de la migración de retorno, plantea que no es posible de por sí elaborar una teoría de la migración de retorno si esta no se integra previamente en una teoría general de las migraciones. Dentro del conjunto de propuestas que pueden ser empleadas, el autor elige la teoría de la fenomenología de Schutz, y la del conflicto social. Haciéndose compromisario de la idea de hogar, reconstruye el mundo de relaciones para el conjunto de situaciones que se pueden presentar en un hogar de migrantes, ya que hay diferentes sujetos que interactúan en el hogar.

El hogar, en cuanto grupo primario, constituye una situación intuida en permanente funcionamiento, que permite restablecer la relación interrumpida y reemplazarla donde se dejó la última vez. El hogar lleva consigo el compartir con otros un mismo sector del espacio y el tiempo, así como intereses comunes basados en un mismo sistema de significados subyacente, más o menos homogéneos (Castillo 1997: 41).

Al realizar un recorrido histórico por la sociología de las migraciones, conviene afirmar que la época clásica de esta se centró en el estudio de la asimilación, el cual era un proceso progresivo en la comunidad de recepción, por lo tanto, el retorno era un caso de estudio aislado. Pero en la era contemporánea, la sociología de las migraciones le da más importancia al retorno. Sin embargo, considera que al observar de manera aislada el fenómeno de los trabajadores y del capital, se contraponen y tienen un mismo defecto, se ciñen demasiado a los hechos que estudian, desentendiéndose hechos disidentes.

Orrego Rivera y Martínez Pizarro (2015), aunque dejan por fuera algunas de las teorías sobre la migración de retorno, quizás por la amplitud, presentan un interesante resumen de las teorías migratorias y su explicación del retorno, como se muestra en el cuadro 4-2.

Cuadro 4-2
Perspectivas disciplinarias de migración de retorno

Área	Teoría	Migración de retorno	Imagen del migrante retornado	Motivaciones de los retornados
Económicas	Teoría neoclásica de la migración	La migración es una decisión racional para minimizar los costos y aumentar al máximo los ingresos netos esperados, por lo tanto, el retorno debiera ocurrir si las expectativas de mejorar ingreso no se cumplen	Fracasado	Sus costos económicos y psicológico fueron mayores a los previstos y la persona es incapaz de maximizar sus ganancias
	Teoría del capital humano	La migración de retorno es un proceso de selectividad negativa	Incapaz de prosperar en el país de destino	Acumulación de capital humano (experiencia laboral y escolaridad)
	Teoría del ingreso objetivo	Su nivel de La migración de retorno es una elección del migrante después de acumular una cantidad óptima de ingresos en el país de destino para incrementar su consumo futuro	Consumidor o inversionista	Dispone de un ahorro suficiente que le permitirá aumentar la propensión a consumir o invertir. Tipo de cambio favorable

	Teoría de la desilusión	Es un efecto del hecho de que la persona se ve enfrentada a condiciones desfavorables	Siente una sensación de que las condiciones son desfavorables y peores de lo esperado	Volver a una zona de confort representada por su país de origen
	Nueva economía de la migración laboral	El retorno es parte del proyecto migratorio. Además, es una decisión colectiva y no individual.	Exitoso	Disfrutar de su éxito migratorio
Sociológicas	Teoría histórico estructuralista	No se produce solo por una decisión, sino que está relacionada por fuerzas estructurales	Determinada por macro fuerzas sociales e institucionales	Apego al hogar y la familia
	Transnacionalismo	Es un subproceso del proceso migratorio y se caracteriza porque el migrante interactúa en el mismo momento con la sociedad de origen y destino	Negocia continuamente su entendimiento del hogar, patria, pertenencia e identidad	Relación continua con su país de origen, gracias a las nuevas tecnologías, pasajes a bajos costos, etcétera.
	Teoría de las redes sociales	La migración de retorno se deriva de una decisión que está afectada por los vínculos formales e informales del migrante en el país de origen, tránsito o destino	Pertenece a una red de flujo de información	Redes sociales como capital social en el país de retorno
Demográficas	Teoría del curso de la vida	La migración de retorno está circunscrita entre la vida individual, la vida familiar y el momento histórico	Protagonista y parte de ciertos hitos en la historia de vida individual y familiar	Motivados por diversos factores tales como el fortalecimiento de los lazos de parentesco y otros hotos familiares
	Teoría de la circularidad migratoria y la migración dinámica	El retorno es una etapa de un proceso continuo entre los dos países	Realiza migraciones cortas, repentinas y cíclicas	Buscar mejores condiciones para luego reemigrar.

Fuente: Orrego Rivera y Martínez Pizarro (2015), en base a Jáuregui Díaz (2010) y Cassarino (2013).

4.3. El retorno y sus tipologías

En los apartados anteriores se ha hecho referencia a las dimensiones y complejidades que contiene el estudio del retorno. Mucho más complicado es medirlo con tipologías porque el fenómeno migratorio de retorno conlleva la comparación de casos basada en una selección ideada e intencional de referentes empíricos (MaKinney, 1962). La tipología, como enfoque metodológico, es un mecanismo que permite reducir, de manera coherente, la diversidad y complejidades de fenómenos a un nivel general. La construcción de tipo puede entenderse como un primer paso en la conceptualización, pero, a diferencia de los conceptos, su valor radica en la capacidad explicativa, más que en la precisión de la correspondencia con experiencia perceptual (Velasco, 2004, en Gandini, Lozano-Asencio y Olvera, 2015).

Los primeros trabajos en este sentido tenían como preocupación principal comprender la construcción del retorno. Massey y Espinosa (1997), con base en un denso trabajo de campo, más que tipos identifican

dimensiones fundamentales que se refuerzan mutuamente en la decisión de retornar: la formación de capital social, la formación de capital humano y la consolidación del mercado. Unos años más tarde Durand publicó dos investigaciones (2004 y 2006) en donde proponía un marco teórico para el entendimiento de la migración de retorno y, a partir de una somera reseña de tipologías que se han propuesto en la literatura internacional, expone una propuesta propia de seis modalidades diferentes, (Gandini, Lozano-Asencio y Olvera, 2015).

En un esfuerzo considerable de establecer conexión entre tipología y perspectiva teórica de la migración de retorno, Rivera Sánchez (2013) indica que en la teoría neoclásica se explica el retorno migratorio como producto del fracaso del proyecto migratorio del migrante o porque las expectativas del capital social no fueron valoradas como se esperaba. En la nueva economía de la inmigración se tiene una posición contraria, porque el retorno no es por fracaso, sino porque se lograron las metas económicas que el migrante, junto con los demás miembros de su familia, se había propuesto alcanzar con la migración a un país determinado.

El caso de la investigación de Estrella Vega (2013) es de sumo interés porque se centra exclusivamente en el retorno de mujeres hacia El Salvador, lo cual no es muy común en estos tipos de estudio cuando se hace una revisión de la literatura que se puede consultar. Esto es debido a que se estima que quienes más regresan son los hombres, lo cual es lógico porque las migraciones laborales son la de mayor dimensión, sin embargo, la creciente feminización de las migraciones conllevará, en un tiempo no muy lejano, a un retorno de mayor volumen que el actual.

La OIM (2011), por su lado, ofrece la clasificación de tres tipos: voluntario, cuando se vuelve al país de origen por voluntad y cuenta propia; obligado, cuando se retorna voluntariamente por la denegación de asilo o el fin de su período de protección temporal; involuntario, cuando el regreso ocurre por una medida de deportación dictada por las autoridades del país de destino debido al ingreso irregular del migrante en el territorio, a su permanencia más tiempo del permitido por su visa, a la comisión de un delito, o al incumplimiento de una medida previa de expulsión del país (Tovar Cuevas y Victoria Paredes, 2013: 45).

El cuadro 4-3 sobre tipologías seleccionadas de migración de retorno, proporciona un esquema y logra que se pueda hacer una comparación rápida entre los autores de las respectivas tipologías presentadas. El cuadro representa un esfuerzo de clasificación de Orrego Rivera y Martínez Pizarro, quienes toman la revisión de definiciones que realizó Jáuregui Díaz, para que fuera comprensible el fenómeno del retorno. A esta le fueron agregadas otras para hacer el cuadro más completo y que recogiera más diversidad. En las tipologías de la migración de retorno, se observa por una parte el motivo de su ocurrencia, así, Cerase se concentra más en los resultados del proceso migratorio y los fines del retorno.

El retorno de la jubilación en oposición al del fracaso sería el de aquel que se estableció exitosamente en el país de destino. Es de notar su distinción entre el retorno del conservadurismo y el de la innovación, en ambos hay un regreso con fines económicos, pero en el primero este retorno estuvo siempre presupuestado, no así en el de innovación. El retorno del fracaso planteado por Cerase, se observa también en las tipologías de Gmelch y Durand como retorno voluntario, mientras en Álvarez sería similar al regreso por inadaptación.

Cuadro 4-3
Tipologías seleccionadas de migración de retorno

Autores	Tipos de migrantes de retorno
Cerase, 1967, 1970 y 1974	Retorno del fracaso Retorno del conservadurismo Retorno de la jubilación Retorno de la innovación
Douglass, 1970	Emigrantes permanentes Residentes temporales Trabajadores temporales
Gmelch, 1980	Migrantes temporales Retorno forzado Retorno voluntario
King, 1986	Ocasional Periódico Estacional Temporal Permanente
Álvarez, 1996	Retorno previsto Retorno forzado Retorno por inadaptación
Durand, 2004	Retorno definitivo Migrantes temporales Retorno transgeneracional Retorno forzado Retorno voluntario Retorno programado
Recaño, 2010	Hogares unipersonales retornan Hogares multipersonales cuya persona principal regresa Persona principal regresa y no el cónyuge Cónyuge regresa y no persona principal

A partir de los años ochenta se observa la inclusión en las tipologías de la denominada migración forzada que, aun siendo una forma de fracaso, es conceptualizada por separado debido a su asociación con la imposibilidad de obtener documentos migratorios o la repatriación por motivos legales. Recaño introduce en su tipología un enfoque de hogar, donde la migración de retorno es abordada como un proceso que afecta al hogar y en concreto a la pareja. De este modo se incluye la visión de relación en el proceso migratorio. Como se puede apreciar en este recuento de las tipologías de retornos y de los motivos que contienen, cada investigador asume la que tiene más relación con el estudio en que se encuentra inserto.

A la luz de lo expuesto, la tipología de retorno que se emplea en esta investigación está compuesta de tres tipos, a saber: retorno voluntario, retorno forzoso y retorno temporal. Cuando se habla del retorno voluntario se asume que el migrante regresó por su voluntad o por acuerdo de una agencia estatal en el país de destino, después de una estancia que puede ser larga o corta, en cualquier edad y habiendo podido tener éxito o fracaso en su proyecto migratorio. El retorno forzoso es aquel que contiene la diversa variedad de formas que este puede asumir a partir de una imposición (deportación por violación de cualquier ley, por medio, discriminación racial, o cualquier otro factor externo a su voluntad. Retorno

temporal define todo tipo de regreso que contenga fin de una actividad preparatoria o educativa, la conclusión de un contrato de trabajo y el fin de un permiso de estadía, estas conllevan, casi siempre, la repetición por parte del emigrante.

4.4. El género y su relación con el retorno

En un primer momento la literatura sobre migración incorporó la visión de género de manera distintiva, se analizaron separadamente las situaciones de hombres y mujeres. Aunque la investigación con visión de género se ha centrado mayormente en las mujeres, se ha iniciado la inclusión de la masculinidad (Kimmel, Hearn y Connell, 2004).

Los estudios que desde una perspectiva de género han abordado la situación de la mujer, han sido principalmente etnográficos o cualitativos. Esto parece estar asociado a una mayor incidencia de investigadores del área que prefieren estas metodologías a las cuantitativas (Girma, 2017).

En el caso de los estudios de género referidos a hombres desde una perspectiva de género, se observa la necesidad de incorporar una visión multifacética del hombre y la masculinidad, en este tenor Girma (2017) apunta a dos patrones superpuestos: uno, que el género del hombre se da por sentado en la literatura, en particular porque el enfoque de género se ha concentrado en el estudio de la mujer, como se ha indicado. El otro factor citado por Girma, se refiere a la identificación del hombre como el jefe de hogar tanto en el país de destino como el de origen.

Más recientemente la literatura se ha movido desde los enfoques particulares de hombres o mujeres hacia otros de mayor interrelación (Girma, 2017).

5. La protección social y sus relaciones con la migración y el retorno

5.1. Cambios en la concepción de la protección social en América Latina

La concepción de la protección social en América Latina ha sufrido importantes transformaciones a lo largo del tiempo en función de los modelos económicos predominantes (Cecchini y Martínez, 2011: 27). En tal sentido, es posible identificar cuatro etapas distintas en lo referente a protección social (Cecchini y Martínez, 2011: 29). Un primer momento se extiende desde finales del siglo XIX hasta la Gran Depresión de 1929. En este período el enfoque económico fue “liberal primario, con crecimiento hacia fuera” (Cecchini y Martínez, 2011: 30), enmarcado en el proceso de conformación de las sociedades nacionales y la protección concebida desde un enfoque de caridad o ayuda a los más necesitados. Es administrada por la sociedad civil y las iglesias, mientras su financiamiento procede de las élites económicas y sociales (Cecchini y Martínez, 2011: 29).

Un segundo momento va desde la Gran Depresión hasta inicios de los ochenta, cuando se produce la crisis de la deuda (Cecchini y Martínez, 2011: 29-30). Este período está marcado por las políticas de la industrialización por sustitución de importaciones (ISI), que supusieron una expansión de la mano de obra industrial y un desordenado proceso de urbanización, así como un incremento agudo de la deuda externa latinoamericana (Sunkel y Paz, 1970).

En esta etapa se acentúan políticas sociales de expansión de la educación y la salud, las cuales habían iniciado durante el período anterior. La protección social tiene un enfoque universalista, pero fragmentado, concentrado en los trabajadores y particularmente en los asalariados urbanos (Cecchini y Martínez, 2011: 32). En cambio, la protección social no contributiva se destina casi exclusivamente a subsidios para consumo de alimentos y combustibles (Ferreira y Robalino, 2010: 18). Mientras el enfoque dominante durante la ISI fue de crecimiento hacia dentro, a principios de los años setenta y con la crisis de la deuda en los ochenta se inicia un nuevo período con énfasis neoliberal enfocado en el crecimiento hacia afuera (Cecchini y Martínez, 2011: 32). Corresponde este al tercer período.

Este es un período caracterizado por el ajuste para controlar la inflación y fomentar el crecimiento económico, en el marco de una fuerte crisis económica que deja de lado la desigualdad en la distribución del ingreso (Cornia, Stewart y Jolly, 1987, citada por Cecchini y Martínez, 2011: 31). No es posible comprender la primera etapa de este ciclo sin tener en cuenta los fuertes impactos de la crisis producto del endeudamiento durante el período de la ISI. La escasez de recursos y los enormes ajustes determinan las políticas sociales implementadas en este período, que “[...] se caracterizan por la focalización hacia los más pobres” (Cecchini y Martínez, 2011: 32).

En materia de protección social los efectos del enfoque neoliberal conllevan el paso desde una administración estatal central a un modelo de mercado basado en la competencia, esto principalmente en la protección social contributiva, mientras la no contributiva sigue a cargo del Estado (Cecchini y Martínez, 2011: 33). El cuarto momento identificable en lo referente a protección social en América Latina se asocia con la superación de la crisis, el crecimiento económico sostenido y la consolidación democrática que se produce desde inicios del siglo XXI. Este período se caracteriza por la coexistencia de los elementos de la etapa anterior y de un nuevo énfasis en el papel social del Estado. La protección social se piensa como una garantía de derechos, de ciudadanía plena y de cohesión social (CEPAL, 2007: 119).

5.1.1. Evolución del concepto de protección social

El enfoque de la protección social ha evolucionado en función de los cambios en las concepciones de política descritos anteriormente, así como de las transformaciones socioeconómicas sufridas en toda América Latina a través del tiempo. Cecchini y Martínez (2011: 34) identifican cuatro enfoques distintos.

Un primer enfoque es denominado de “protección basada en el empleo formal” (Cecchini y Martínez, 2011: 39). Este enfoque que predominó durante gran parte del siglo XX, constituye una primera aproximación a la protección social centrada en los trabajadores formales y su protección ante circunstancias adversas o inesperadas.

Desde esta perspectiva, quedaban fuera de la protección social todas las personas o familias que no tenían acceso al empleo formal, esto bajo la idea prevista del pleno empleo y el desproporcionado crecimiento del sector informal con relación al formal en toda la región. Se esperaba que mediante el pleno empleo se lograra también una cobertura total de la población.

Un segundo enfoque es el de protección frente a situaciones de pobreza (Cecchini y Martínez, 2011: 39), que se relaciona estrechamente con las necesidades de mitigar los efectos de los ciclos de ajuste frente a las crisis, los cuales suponen la pérdida de capital social por parte de los hogares. Se genera en este marco el concepto de redes de protección social (León, 2008: 41; citado por Cecchini y Martínez, 2011), que incluyen instrumentos de reducción de la pobreza como transferencias monetarias o en especie directas, subsidios alimentarios entre otros, con la finalidad de evitar el incremento de la pobreza y aumentar el bienestar, siempre de grupos en situación de pobreza, pobreza extrema o vulnerabilidad.

En el enfoque de protección frente a emergencias se consideran medidas de tipo no contributiva focalizadas en las poblaciones más vulnerables (Cecchini y Martínez, 2011: 45). Estas medidas tienen calidad de transitorias y compensatorias mientras las personas acceden al mercado laboral, buscan impulsar la salida de la situación de manera rápida (Barrientos y Hulme, 2008). Así, pues, en este enfoque se permanece dentro del ideal del pleno empleo y se considera que los beneficiarios se encuentran en una situación pasajera que será resuelta al ingresar o reingresar al mercado laboral.

Cuadro 5-1
Enfoques de la protección social

Enfoque	Población protegida	Herramientas
Protección basada en el empleo formal	Trabajadores formales	Seguros sociales y mutuales Legislación laboral
Protección frente a situaciones de emergencia	Pobres y pobres extremos Personas sin acceso a la política social y sin capacidad de respuesta	Transferencias en dinero o especie Subsidios monetarios a la alimentación y electricidad Empleos de emergencia Acceso gratuito a salud, educación, transporte y vivienda Fondos de inversión social
Protección como asistencia y acceso a la promoción	Pobres, pobres extremos Población vulnerable	Regulación de los mercados laborales Transferencias de tipo no contributivo a adultos mayores Aseguramiento contra el desempleo Fortalecimiento del capital humano Mejoras en cobertura y calidad de servicios
Protección como garantía ciudadana	Universal bajo el concepto de niveles mínimos	Se diseñan en función de vacíos relevantes en función de la identificación de riesgos a los que están expuestos diversos grupos

Fuente: elaboración propia a partir de Cecchini y Martínez (2011: 34-49).

Un tercer enfoque referido por Cecchini y Martínez (2011: 41) es el de protección como asistencia y acceso a la promoción, en el que se integran herramientas de intervención que buscan tener mayores efectos a largo plazo, como es la formación de capital humano, junto a instrumentos de apoyo frente a situaciones de emergencia. De este modo se reconoce a la pobreza y la vulnerabilidad como fenómenos que no son ocasionales sino de considerable persistencia. En palabras de Cecchini y Martínez (2011) “[...] la pobreza comienza a verse como un fenómeno dinámico, de múltiples entradas y salidas en el tiempo, que requiere de intervenciones más complejas y persistentes para su superación” (41).

Aunque tanto en el enfoque de protección frente a situaciones de emergencia como en el de asistencia y acceso a la promoción, la atención a los pobres constituye el eje principal de acción, en el segundo se da

una intervención con fines de más largo plazo, por lo que difieren en términos de las políticas implementadas (Cecchini y Martínez, 2011: 45).

Dado que la protección social se considera un derecho para una ciudadanía plena, sus garantías se incorporan en el marco jurídico de cada país y el Estado se convierte en garante de unos niveles mínimos para toda la población. Los pobres, pobres extremos y poblaciones vulnerables no dejan de ser foco de las políticas derivadas de este enfoque, como tampoco lo son los empleados en el sector formal, más bien la focalización se produce en función de las condiciones de vida y las necesidades, así la protección social sería universal, constituido como una garantía ciudadana.

Según Cecchini y Martínez (2011: 48), en las diversas propuestas de políticas de protección como garantía ciudadana se pueden observar los siguientes elementos:

- Los esquemas de protección se desarrollan en función de la condición de ciudadanía social y de los derechos económicos, sociales y culturales. La provisión puede ser pública, privada o mixta, pero el Estado es el garante de un nivel mínimo con la cobertura y calidad requeridas.
- La protección social se orienta de manera universal como objetivo fundamental. La focalización se utiliza como instrumento de reducción de las desigualdades y, por supuesto, para hacer más eficiente la distribución de recursos.
- Un conjunto de “estándares de contenidos, acceso y calidad, entendidos como mínimos sociales” (Cecchini y Martínez, 2011: 48).
- Instrumentos centrados en la identificación de riesgos de los diversos grupos, así como en el fortalecimiento del capital de las familias.

Desde el enfoque de la protección social como garantía ciudadana, se define como “un mecanismo fundamental para contribuir a la plena realización de los derechos económicos y sociales de la población” (Cecchini y Martínez, 2011: 9). La protección social es uno de los componentes de la política social, a esta la complementan las políticas sectoriales que se encargan de la provisión de servicios sociales y las de promoción que buscan fortalecer la formación de capital (Cecchini, Filgueira y Robles, 2014: 9). La protección social se orienta de este modo a garantizar un nivel básico de bienestar que posibilite mantener la calidad de vida (Cecchini y Martínez, 2011: 48).

De acuerdo con Filgueira y Robalino (2010: 2), la protección social se compone tanto de la asistencia social como de la seguridad social. A través de esta última se busca proteger frente a las caídas del ingreso debido a las consecuencias adversas de eventos de salud, empleo o vejez, mientras la primera está destinada a mitigar los efectos de la pobreza y producir una redistribución del ingreso permanente.

5.2. La migración de retorno y la protección social

Las necesidades de protección social dependen del ciclo de vida tanto individual como familiar. En el caso de los migrantes, el ciclo de vida también se asocia con el ciclo migratorio, por lo que los requerimientos de protección serán disímiles en las distintas etapas de la migración. Las condiciones en que se producen los diferentes períodos de la migración también serán determinantes de las oportunidades, vulnerabilidades y necesidades de protección social.

Las demandas de protección social de los migrantes plantean importantes retos tanto en los países de destino como de origen, para los individuos como para los Estados. La migración se produce muchas veces en contextos que de partida suponen desigualdades y vulnerabilidades que generan riesgos. La salida

desde el país de origen puede producirse de manera irregular, conllevando el paso por diversas naciones de tránsito antes de llegar al país de destino (Maldonado, Martínez y Martínez, 2018: 44). Todo esto actúa negativamente contra la seguridad del migrante.

Otro aspecto que influye en su contra es que entre los migrantes suele existir un reducido conocimiento del funcionamiento de los sistemas de protección en unos y otros países, así como de los mecanismos administrativos para acceder a los beneficios de la protección social. Asimismo, el problema de la portabilidad de derechos es una importante barrera para los migrantes. Los beneficios acumulados en un país no siempre pueden transferirse a otro, tanto por la inexistencia de acuerdos como por las dificultades para la implementación de los existentes (Maldonado, Martínez y Martínez, 2018: 44).

La transnacionalidad, que supone que una parte de la familia reside en un país y otra parte en otro u otros, conlleva a la posibilidad del rompimiento del núcleo familiar, en especial cuando el proceso de instalación en el país de destino se prolonga en el tiempo, pero plantea importantes cuestiones de cuidado de los menores de edad, de los enfermos y de los envejecientes. Adicionalmente, con la partida de alguno de los miembros del hogar, es posible que los que permanecen pierdan acceso a la protección social (Maldonado, Martínez y Martínez, 2018: 28)

Frente a los migrantes retornados existen diversas limitaciones de protección social, que se relacionan tanto con los motivos del retorno como con el ciclo de vida del migrante y la estructura institucional de los países de origen y destino (Maldonado, Martínez y Martínez, 2018: 48). La migración de retorno voluntaria puede implicar un mayor tiempo de planeación y preparación, lo que contribuiría a una reinserción paulatina. En cambio, el retorno forzoso puede suponer una “reinserción social a veces abrupta” (Maldonado, Martínez y Martínez, 2018: 49). En este último caso, como indican estos mismos autores, los sistemas de protección no necesariamente tienen contemplados mecanismos para la reinserción.

Para grupos tradicionalmente vulnerables el retorno puede suponer la “persistencia de riesgos y carencias en el lugar de origen” (Maldonado, Martínez y Martínez, 2018: 34), pero también pueden ser afectados por exclusión social, discriminación, problemas de regularización, entre otros.

6. El retorno hacia República Dominicana

En el presente capítulo se analiza en primer lugar la producción de investigaciones sobre el retorno hacia República Dominicana, mientras en un segundo momento se examina la magnitud del retorno hacia el país.

6.1. El estudio del retorno en República Dominicana

República Dominicana tiene una emigración cuya relación es de 3 a 1, esto es, que por cada tres dominicanos que salen del país llega un extranjero. Esta situación también influye en que la tasa de migración neta a lo largo de la historia sea negativa (OBMICA 2017: 102).

Históricamente se observan variaciones importantes que coinciden con los períodos de auge de la industria azucarera. Desde finales del siglo XIX hasta el primer cuarto del siglo XX se observa una fuerte inmigración de trabajadores de diversas nacionalidades, que ya para el primer tercio del siglo XX sería

principalmente de haitianos, quienes contribuyeron con el desarrollo del sistema agroexportador (Durán R, 2015: 14).

Aunque este proceso migratorio tan dinámico llamó la atención de diversos investigadores, el retorno hacia República Dominicana ha sido poco estudiado y por lo general a través encuestas nacionales no solo destinadas al fenómeno migratorio. Entre los estudios que pueden ser citados se encuentran Ugalde, Antonio y Langham, Tomas (1982), quienes produjeron un ensayo titulado *Internacional Return Migration: Socio-Demographic Determinants of Return Migration to the Dominican Republic*, en el cual se establece que la determinación de la vuelta a República Dominicana es producto de la desadaptación manifiesta (W. Moore y A. Feldman, 1969, en Báez, 1986) que se produce en estos migrantes que no se asimilaron a la sociedad de recepción. Este trabajo se realizó a partir de la Encuesta Nacional de Salud denominada Diagnos-74, que además de sus objetivos básicos indagó sobre el tema de la migración internacional (Durán R, 2015).

A partir de la Encuesta Nacional de Salud (ENDESA-1991), Nelson Ramírez realizó un análisis de los datos y produjo el documento *La emigración dominicana hacia el exterior*, por el Instituto de Estudio de Población y Desarrollo (IEPD, 1993: 19), en el No. 1 de su serie monográfica. El documento contiene una amplia información sobre estimaciones del volumen de la emigración en el exterior y la cantidad de retornados, los perfiles demográficos y socioeconómicos, entre otros.

Otra investigación con menor cobertura de muestras y dimensión geográfica es la de Báez Evertsz y D'Oleo (1986), que abarcó 797 entrevistas distribuidas en tres encuestas realizadas a emigrantes potenciales, a hogares receptores de remesas y a emigrantes retornados. Por último, está el estudio de Portes y Guarnizo, que comprendió la aplicación de 113 entrevistas a pequeñas empresas ligadas a la migración internacional y de retorno. Dichos formularios fueron aplicados en las ciudades de Santo Domingo y Santiago de los Caballeros, donde se levantaron 58 y 55, respectivamente. También se efectuaron 50 entrevistas a profundidad en Nueva York, Santo Domingo y Santiago (Durán R. 2015: 20).

6.2. Magnitud del retorno

La preocupación por estimar los volúmenes de los migrantes de retorno es un interés permanente en las investigaciones que tienen por objeto conocer el comportamiento de este tipo de migración. Sin embargo, poder hacer estimaciones confiables es sumamente complejo, porque los registros oficiales no recogen si la persona que ingresa al país es migrante de retorno, exceptuando a las personas que regresan deportadas. Lo mismo ocurre porque las personas llegan y luego se difuminan en la sociedad, por lo que localizarlas se convierte en una odisea. Esto implica que para llegar a un retornado hay que hacer diferentes esfuerzos de localización.

Las bases de datos de los censos nacionales han proporcionado una forma de conocer el registro de las personas que regresan a su país. Estas tienen el problema de que aquellos retornos temporales es muy probable que no puedan ser conocidos en su totalidad, ya que los censos tienen una década para su realización. Sin embargo, ante la imposibilidad de contar con otros instrumentos, se toma la pregunta de dónde vivía hace cinco años y se segrega "interna e internacional" para tener una cifra del *stock* de migrantes de retorno identificados.

Esta metodología ha producido información en varios países. En el caso de México, que se toma como referencia, el estudio de Franco Sánchez y Granado Alcanta (2013) explica cómo a partir de esos

microdatos se puede estimar y estudiar la población identificada en los censos. Con una metodología muy similar a la utilizada por esos investigadores se procedió a organizar las provincias dominicanas en dos estratos: los que tienen alta migración de retorno y el resto del país. Con estos estratos se construye el cuadro 6-1, el cual muestra la estimación de la población dominicanos que retornó a partir de los resultados del censo del 2010.

Cuadro 6-1
Cantidades de retornados en el censo 2010, por provincia, según estrato

Estrato	Provincias	Retornados	%
Alta migración de retorno	Santo Domingo	9,239	24.0%
	Santiago	5,698	14.8%
	Distrito Nacional	5,580	14.5%
	Duarte	1,627	4.2%
	La Vega	1,507	3.9%
	La Altagracia	1,426	3.7%
	San Cristóbal	1,302	3.4%
Resto del país		12,067	31.4%
Total		38,446	100.0%

Fuente: Elaboración propia en base al censo de 2010.

Dentro del estrato de alta migración de retorno se puede observar que la provincia de Santo Domingo fue la que registró el mayor número de retornados, con 9,239 personas que equivalen al 24.0% del total. A una distancia porcentual considerable se encontraba Santiago con 5,698, muy cercano el Distrito Nacional con 5,580, para ambos tener un 14.8% y 14.5%, respectivamente. Bastante alejadas de estas tres provincias estaban Duarte (1,627), La Vega (1,507), La Altagracia (1,426) y San Cristóbal con 1,302 personas, lo que las sitúa a todas con un porcentaje cercano al 4.2% y un 3.4% en el nivel más bajo.

El estrato dos agrupó a 12,067, para una proporción del 31.4%. Esto indica que en 25 provincias que lo componen al menos había una persona que residía fuera del país y que regresó en los últimos cinco años que se toman como base. Una primera conclusión que se puede extraer del cuadro de referencia es que el total de retornados puede lucir bajo, pero debe tomarse en consideración que hay una fecha de corte que son los cinco años anterior al censo, lo que deja por fuera a los que retornaron antes. A partir de esta conclusión se puede indicar que los efectos de la crisis, así como las políticas migratorias de los países de destinos han afectado a los dominicanos, ya que esa cantidad de 38,446 es muy apreciable, pues en promedio llegaron unos 7,700 dominicanos por año.

Como la emigración dominicana es fundamentalmente hacia Estados Unidos, el mayor retorno se produce desde esta nación. Los cambios en las políticas migratorias estadounidense⁴ de criminalizar muchas acciones que antes no conllevaban deportación, así como una actitud antiinmigrante, ha sido un factor contribuyente para que al país haya retornado una parte de los registrados en el censo de manera forzosa;

⁴ En 1996, el entonces presidente de EE. UU., Bill Clinton, firmó la Ley de Reforma de la Inmigración Ilegal y de Responsabilidad del Inmigrante [Illegal Immigration Reform and Immigrant Responsibility Act (IIRCA)], la cual aumentó el número de delitos por los que los residentes permanentes y legales pueden ser deportados.

es decir, deportado por violar alguna norma de este país. En efecto, el cuadro 6-2 contiene las cifras oficiales del Departamento de Seguridad Nacional de Estados Unidos (USDHS, por sus siglas en inglés) sobre las deportaciones de dominicanos, tanto los que cometieron algún delito como aquellos que regresaron en el mismo período sin actividad delictiva durante la década del 2003 al 2012.

Cuadro 6-2
Dominicanos deportados desde Estados Unidos, 2003-2012

Año	Total	Delictivos	No delictivos
2012	2,833	2,168	665
2011	2,893	2,142	751
2010	3,371	2,241	1,130
2009	3,576	2,207	1,369
2008	3,232	2,046	1,186
2007	2,990	2,044	946
2006	3,107	2,206	901
2005	3,210	2,308	902
2004	3,760	2,479	1,281
2003	3,472	2,137	1,335
Total	32,444	21,978	10,466

Fuente: USDHS (2013); en base a años fiscales, citado en OBMICA, 2013, p. 57.

Al observar el cuadro, resalta que de la serie el 2004 y el 2009 resultaron los dos años donde hubo mayor cantidad de deportados en general. Al primero 3,760, de los cuales 2,479 fueron por motivos delictivos y 1,281 por razones no delictivas.

Los registros administrativos que contabiliza la Dirección General de Migración tienden a ser más elevados, debido a que incluyen las deportaciones desde otros países, además de Estados Unidos. Desde EE. UU. en el 2010 llegaron 3,371, mientras que la DGM registró 3,918 personas, una diferencia de 547 deportaciones. En el 2011 ocurre una situación parecida, ya que desde el país del norte llegaron 2,893 y el total que registró el organismo estatal fue de 3,442.

Cuadro 6-3
Deportaciones generales de dominicanos registradas por la DGM 2010-2017

Años	Deportados general
2017	2,383
2016	2,625
2015	2,717
2014	2,895
2013	3,008
2012	3,471
2011	3,442
2010	3,918
Total	24,459

Fuente: Elaboración propia en base a datos de la DGM, citados en los informes de OBMICA, 2011-2017.

Para el año 2012, 2,833 personas llegaron deportadas de EE. UU. A su vez, la DGM anunciaba que 3,471 dominicanos fueron deportados desde diferentes destinos. Un aspecto importante que destacar es la disminución que tienen las deportaciones en las dos series de referencia.

7. Caracterización del retorno

A partir del presente capítulo se analizan los resultados del levantamiento de datos realizado como parte del estudio sobre el retorno en República Dominicana. Se realiza, en primer lugar, un análisis de los motivos para regresar y la clasificación del retorno, para luego proseguir con una descripción de las características sociodemográficas que incluyen género, edad, estado civil, situación familiar y nivel educativo de los entrevistados. Todas las tablas y gráficos que se presentan en este capítulo han sido elaboradas a partir de los datos que se recogieron en la encuesta aplicada como parte de este estudio.

7.1. Migrantes de retorno: motivos del regreso

La clasificación del retorno se realiza en función de los motivos por los cuales los/as informantes señalan haber regresado al país. En este tenor se indagó, mediante una pregunta abierta, sobre sus razones para regresar al país. En conjunto, las causas familiares aparecen como el principal motivo de retorno reportado (24.9%). Particularmente, se evidencia el peso del cuidado de familiares menores de edad (8.6%), enfermos o adultos mayores (7.3%). Esto resalta los lazos familiares que mantienen los/as migrantes, así como el hecho de tener hijos que quedaron en el país.

Cuadro 7-1
Motivos del retorno

P80. Hablando acerca de su regreso al país, ¿cuál fue el principal motivo por el que volvió?			
	Masculino	Femenino	Total
Fue deportado/a	26.7%	4.3%	18.5%
No se acostumbró a vivir fuera	11.8%	8.6%	10.6%
Otros motivos familiares	7.1%	12.3%	9.0%
Debía cuidar de familiares menores de edad	3.4%	17.6%	8.6%
Debía cuidar de familiares enfermos o adultos mayores	5.0%	11.2%	7.3%
Ya se había jubilado y deseaba regresar	6.5%	7.0%	6.7%
Cumplió el objetivo con el que se fue	6.2%	7.0%	6.5%
Falta de trabajo / crisis económica o política	5.6%	6.4%	5.9%
Se acabó su permiso de estadía	5.0%	4.3%	4.7%
Terminó su período de trabajo	4.3%	5.3%	4.7%
Motivos de salud / envejeciente	5.3%	2.7%	4.3%
Concluyó sus estudios	3.1%	5.9%	4.1%
Deseaba poner un negocio en el país	4.7%	1.1%	3.3%
Deseaba estar en el país	2.2%	1.1%	1.8%
Otras eventualidades	1.2%	1.1%	1.2%
Problemas de documentación / fin de contrato o permiso	0.6%	2.1%	1.2%
Hubo un desastre natural donde vivía y tuvo que volver	0.6%	0.5%	0.6%
Cuidado de bienes / negocios	0.3%	0.5%	0.4%
Vino a estudiar	0.0%	0.5%	0.2%
Fue víctima de trata o tráfico	0.0%	0.5%	0.2%

Otros	0.3%	0.0%	0.2%
Total	100.0%	100.0%	100.0%

El análisis de otros motivos que tuvieron los retornados entrevistados, permitió resaltar los efectos de las políticas de deportación de diversos países que se constituyeron en su destino migratorio. La deportación aparece como la razón individual más mencionada (18.5%), seguida por la incapacidad de acostumbrarse a vivir fuera (10.6%). En las técnicas cualitativas aplicadas, varios informantes reportaron que el proceso de adaptación a las condiciones laborales fuera del país les resultó especialmente difícil. Otros motivos de retorno de carácter legal refieren a la finalización de los permisos de estadía (4.7%), así como la terminación del período o contrato de trabajo (5.0%).

Las respuestas de los entrevistados muestran diversas razones voluntarias de retorno, entre las cuales se citan la jubilación (6.7%) y haber cumplido sus objetivos (6.2%). Un 5.9% lo hizo porque afrontó la falta de trabajo, y por crisis económicas y políticas, lo que se considera como un retorno voluntario también.

Los motivos para regresar varían de manera considerable según el género y la edad de los entrevistados. Mientras los hombres muestran una relación de 5 a 1 en cuanto a la deportación como motivo de regreso, entre las mujeres los motivos familiares tienden a ser mucho más elevados. En el mismo orden de ideas, entre los más jóvenes (18-29 años) la finalización de los estudios (24.1%) como motivo de retorno es mucho mayor que en el resto, lo mismo que la terminación del permiso de estadía y del período de trabajo (13% cada uno).

Cuadro 7-2
Grupo de edades según motivos del retorno

P80. Hablando acerca de su regreso al país, ¿cuál fue el principal motivo por el que volvió?	Rango de edad (en años)			
	18 – 29	30 – 49	50 o más	Total
Fue deportado/a	9.3%	21.8%	17.8%	18.5%
No se acostumbró a vivir fuera	5.6%	10.2%	12.0%	10.6%
Otros motivos familiares	9.3%	10.7%	7.8%	9.0%
Debía cuidar de familiares menores de edad	1.9%	10.7%	8.5%	8.6%
Debía cuidar de familiares enfermos o adultos mayores	7.4%	8.6%	6.2%	7.3%
Ya se había jubilado y deseaba regresar	1.9%	1.0%	12.0%	6.7%
Cumplió el objetivo con el que se fue	1.9%	5.1%	8.5%	6.5%
Falta de trabajo / crisis económica o política	3.7%	6.6%	5.8%	5.9%
Se acabó su permiso de estadía	13.0%	5.1%	2.7%	4.7%
Terminó su período de trabajo	13.0%	6.6%	1.6%	4.7%
Motivos de salud / envejeciente	0.0%	1.5%	7.4%	4.3%
Concluyó sus estudios	24.1%	3.6%	0.4%	4.1%
Deseaba poner un negocio en el país	1.9%	3.6%	3.5%	3.3%
Deseaba estar en el país	0.0%	1.5%	2.3%	1.8%
Otras eventualidades	0.0%	0.5%	1.9%	1.2%
Problemas de documentación / fin de contrato o permiso	1.9%	2.0%	0.4%	1.2%
Hubo un desastre natural donde vivía y tuvo que volver	3.7%	0.5%	0.0%	0.6%
Cuidado de bienes / negocios	0.0%	0.5%	0.4%	0.4%
Vino a estudiar	1.9%	0.0%	0.0%	0.2%

Fue víctima de trata o tráfico	0.0%	0.0%	0.4%	0.2%
Otros	0.0%	0.0%	0.4%	0.2%
Total	100.0%	100.0%	100.0%	100.0%

En cambio, los retornados entre 30 y 49 años, tuvieron su principal motivo en la deportación (21.8%), junto al cuidado de familiares (19.3%) y otros asuntos familiares (10.7%). Entre los mayores de 50 años los motivos familiares (22.5%) son los principales, mientras la deportación (17.8%) también aparece como un motivo importante. En este grupo de edad, se observan los mayores reportes de no haberse adaptado a la vida fuera del país y haberse jubilado (12% cada uno).

7.1. Los tipos de migrantes de retorno

La revisión de la literatura mostró diversas formas de clasificar el retorno, en tal virtud, a partir del conjunto de motivos que señalaron los entrevistados y que se describen en el epígrafe anterior, se desarrolló una tipología compuesta por tres categorías de retorno: voluntario, forzoso y temporal. En ese tenor, el retorno voluntario integra a quienes ya se habían jubilado y deseaban regresar, querían poner un negocio en el país, debían cuidar a familiares menores de edad, o precisaban cuidar a familiares menores, enfermos o envejecientes; también a quienes habían cumplido el objetivo con el que se fueron, no se habían acostumbrado a vivir fuera, tuvieron motivos de salud o eran envejecientes, venían a cuidar bienes o negocios; además de aquellos/as que deseaban estar en el país, o quienes tenían otros motivos familiares, sin ignorar otras motivaciones.

El retorno temporal agrupa a todos los individuos que viven un período de tiempo en el país y otro fuera, así como a aquellas personas que pasan un tiempo aquí realizando estudios o trabajando. El retorno forzado incluye a quienes se vieron obligados/as a regresar al país por deportación o problemas legales, falta de trabajo, crisis económica o porque fueron víctimas de trata o tráfico; también por razones de desastres naturales, además de aquellas personas que debieron regresar en función de otras eventualidades.

La mayor parte de las personas entrevistadas se agrupan bajo la categoría de retornados voluntarios (58.7%), seguidos de los retornados forzosos (26.3%) y en menor medida por los temporales (14.9%).

Cuadro 7-3
Tipo de migrantes de retorno

		Frecuencia	Porcentaje	Porcentaje acumulado
Válido	Forzoso	134	26.3	26.3
	Temporal	76	14.9	41.3
	Voluntario	299	58.7	100.0
	Total	509	100.0	

La agrupación de las categorías ha permitido apreciar una serie de situaciones que han sido abordadas por las diferentes teorías migratorias y que son de un valor importante. Así, quienes dijeron que habían cumplido las metas propuestas al momento de emigrar, son aquellos que de alguna manera tuvieron éxito en su cálculo de los costos-beneficios. Entre estos es preciso incluir a los/as que vinieron a instalar o establecer un negocio, ya que los ahorros para realizar actividades de emprendimiento debían ser

considerables, de la misma manera se incluye a quienes vinieron a cuidar bienes, que de seguro se fueron acumulando durante su estancia en el lugar de destino.

Otro grupo lo constituyen quienes retornan al país por motivos familiares, grupo de amplia dimensión, porque incluye el cuidado de un miembro, tanto adulto como menor o que esté padeciendo una enfermedad. En el estudio exploratorio realizado por Durán (2015), estos motivos aparecen de manera consistente, especialmente el cuidado de los menores y los ligados a la enfermedad. Los estudios en México también registran este aspecto como una causa de importancia, sobre todo en las mujeres, según reporta Meza González (2017), quien recoge entrevistas al respecto.

La opción que identifica a quienes no se acostumbraron a vivir fuera y a los que deseaban estar en el país, define aquellos/as que dentro del retorno voluntario no lograron adaptarse a la sociedad de acogida. La denominada desadaptación manifiesta que plantea la teoría funcionalista de la asimilación encaja perfectamente, ya que estas personas no lograron romper el arraigo y los vínculos que se crearon con la sociedad de origen. Probablemente cuando se reinsertaron en su lugar de procedencia pudieron retomar los recuerdos donde los dejaron y lograron vencer el desarraigo vivido en el país de recepción.

La categoría de retorno forzoso, con todo el abanico de opciones que incluye (las deportaciones, falta de trabajo/crisis económica o política, víctima de trata o tráfico, desastre natural donde vivía y tuvo que volver), caracteriza la cotidianidad en los retornados a República Dominicana. El endurecimiento de las políticas migratorias restrictivas en los diferentes países es un factor que está afectando a los Estados emisores de migrantes, ya que cada vez más se criminalizan acciones de simple policía, lo que conlleva deportación. Estados Unidos deportó más de 3,000,000 de personas entre 2008 y 2015 (Rendón Cárdenas y Wertman Zaslav 2017).

7.2. Características sociodemográficas de los migrantes de retorno

7.2.1. Sexo y edad

Diversos estudios evidencian una mayor incidencia de hombres entre los retornados, este también es el caso del presente trabajo. El 63.3% de las personas entrevistadas bajo la categoría de retornados es de sexo masculino, lo cual representa poco más de tres quintos, mientras solo 36.7% es de sexo femenino. Dado que los motivos de retorno varían de forma considerable entre hombres y mujeres, la incidencia de ambos sexos en cada grupo también varía. Aunque los hombres son mayoría en todas las categorías, la mayor diferencia se produce entre los retornados forzosos, pues poco más de ocho de cada diez (82.1%) de estos son hombres.

Cuadro 7-3
Género del entrevistado/según tipo de migrante retornado

		Tipo de migrante retornado			
		Forzoso	Temporal	Voluntario	Total
P3. Género del SEXO entrevistado/a:	Masculino	82.1%	55.3%	56.9%	63.3%
	Femenino	17.9%	44.7%	43.1%	36.7%
	Total	100.0%	100.0%	100.0%	100.0%

Ahora bien, en los que se pueden considerar como retornos suaves, como es el caso del retorno temporal y el voluntario, las proporciones hombres-mujeres son muy semejantes, pues es de un 55.3% para los

hombres y de un 44.7% para mujeres; mientras que en el segundo se observa un leve aumento de hombres, que estadísticamente no es significativo (56.9% y 43.1%, respectivamente). En la investigación exploratoria de Durán Rodríguez (2015), las proporciones identificadas para hombres y mujeres están cercanas, ya que los hombres fueron el 51.0% y las mujeres el 49.0%.

Los resultados de la encuesta muestran que los retornados son principalmente individuos mayores de 50 años (50.0%), con una incidencia elevada de personas maduras (30-49 años) y relativamente baja de jóvenes entre 18 y 29 años. Cuando estos grupos de edad se ven desagregados según el tipo de retorno, se observa que el retorno voluntario posee una reducida incidencia de jóvenes entre 18 y 29 años, mientras evidencia el mayor porcentaje de personas sobre los 50 años. En el retorno forzoso también se observa un porcentaje más elevado de mayores de 50 años, pero en este grupo los retornados entre 30 y 49 años alcanzan el 43.3%, mientras los jóvenes representan el 6.7%.

Para los que retornaron de manera forzosa, el proyecto migratorio puede que se termine ahí, siempre y cuando el interés migratorio estuviera focalizado solamente al destino desde el cual fue expulsado. Mientras se es joven o adulto joven, se mantiene la esperanza: la hipótesis que se quiere dejar enunciada es que en la adultez se persigue el logro de las metas propuestas, razón por la cual actividades no lícitas en el ámbito institucional tienden a ser realizadas por quienes desean lograr sus metas para alcanzar un retorno exitoso. También puede darse porque a mediana edad se haya violado el ordenamiento legal del Estado de destino, siendo regresado al país en esta etapa de su vida.

En el grupo focal realizado con retornados forzosos, todos manifestaron su interés por volver al país del que fueron deportados, pero solo el más joven dijo que estaba trabajando activamente para lograrlo, en este caso de manera ilegal, pues no tiene posibilidades legales de regresar.

Cuadro 7-5
Rango de edad según tipo de migrante retornado

		Tipo de migrante retornado			
		Forzoso	Temporal	Voluntario	Total
Rango de edad	18 – 29 años	6.7%	38.2%	5.4%	10.6%
	30 – 49 años	43.3%	44.7%	35.1%	38.7%
	50 o más años	50.0%	17.1%	59.5%	50.7%
	Total	100.0%	100.0%	100.0%	100.0%

En el retorno temporal se observa una distribución contraria a las de los retornos forzosos y voluntarios, pues esta categoría incluye una alta proporción de jóvenes (38.2%); entre los adultos jóvenes se mantiene la tendencia porque alcanza un 44.7%, pero disminuye sustancialmente en los de 50 y más a tan solo un 17.1%. En el caso de los que han vuelto temporalmente, las condiciones que lo conforman son haber terminado sus estudios, se le acabó la estadía, terminó su período de trabajo y que vino a estudiar. Todas ellas permiten volver al proceso migratorio tal como han comentado varios de los autores reseñados. Otro aspecto de suma relevancia es la propuesta teórica de los neoclásicos sobre la acumulación de los años que lleva a la jubilación, porque el logro de los objetivos y metas se obtienen mientras avanza el proyecto migratorio. También es importante resaltar que a partir de los datos levantados se puede establecer que el retorno está incluyendo a diferentes grupos de edades intermedias.

Los resultados anteriores evidencian patrones diferenciados por sexo y edad, lo cual implica que los motivos de retorno varían en función de estas características y por ende los requerimientos de protección

también variarán. El retorno forzado es principalmente masculino y de mayores de 30 años, y esto supone elevadas demandas de empleo dentro de esta población. Es posible afirmar que los hombres se encuentran más asociados a violaciones legales, lo que es reiterado en la literatura, mientras las mujeres retornan más de manera voluntaria, en especial por motivos familiares. Como se ha indicado, estos migrantes probablemente han visto truncadas de manera abrupta sus vidas en el extranjero.

En cambio, en el caso del retorno temporal, que es de menores de 50 años con elevada incidencia de jóvenes de 18 a 29 años, se está frente a una población que no acaba de establecerse y puede presentar mayor posibilidad de reemigración. El retorno voluntario, por su parte, es principalmente de mayores de 50 años, lo que supone una población con más incidencia de jubilados y personas que han acabado su ciclo laboral, como se mostró anteriormente.

7.2.2. Situación familiar del migrante retornado

Los requerimientos familiares son una importante razón de regreso al país entre los retornados entrevistados. Bajo esta perspectiva, en el presente acápite se analizan el estado civil, la relación de pareja y la tenencia de hijos por parte de los retornados.

7.2.2.1. Estado civil y relación de pareja

Entre los retornados predominan los estados civiles que no suponen la presencia de una pareja; poco más de la mitad (52.2%) es soltero, separado, divorciado o viudo; aunque individualmente la incidencia de casados es mayor (27.1%) a todas las demás condiciones, seguida por la de unidos (20.6%).

Cuadro 7-6
Estado civil según tipo de migrante retornado

		Tipo de migrante retornado			
		Forzoso	Temporal	Voluntario	Total
P5. En la actualidad, usted se encuentra:	Soltero/a	32.1%	48.7%	21.4%	28.3%
	Unido	21.6%	22.4%	19.7%	20.6%
	Casado/a	21.6%	21.1%	31.1%	27.1%
	Separado/a	17.2%	5.3%	14.7%	13.9%
	Divorciado/a	6.7%	1.3%	5.7%	5.3%
	Viudo/a	0.7%	1.3%	7.4%	4.7%

La composición por estado civil entre las diversas categorías migratorias varía considerablemente, lo que aparece asociado a la composición por edades de cada una de estas categorías. En este tenor, entre los migrantes temporales, que son los más jóvenes, casi la mitad son solteros, mientras que entre los voluntarios se observa que la mitad son casados o unidos. En los migrantes forzosos la incidencia de estados civiles sin pareja son mayores a la media, ya que el 56.7% se encuentra soltero, separado, divorciado o viudo.

Aunque se evidencia una asociación entre la edad y el estado civil, existe una mayor inestabilidad en las relaciones de pareja entre los retornados forzosos, pues como se mostró este grupo es predominantemente mayor de 30 años y, sin embargo, presenta las más altas incidencias de divorciados y separados.

Más aún, entre los retornados forzosos se observa el porcentaje más elevado de personas que iniciaron su relación de pareja tras haber regresado al país (31.9%). En los demás tipos de migrantes predominan las relaciones de pareja iniciadas antes de partir, lo que puede apuntar a una mayor estabilidad de la relación.

Cuadro 7-9
Residencia al inicio de la relación según tipo de migrante retornado

		Tipo de migrante retornado			
		Forzoso	Temporal	Voluntario	Total
P7. Al momento de unirse o casarse, usted y su actual pareja o expareja:	Iniciaron su relación antes de usted irse del país	44.0%	56.4%	51.5%	50.1%
	Iniciaron su relación una vez usted se había ido pero su pareja o expareja residía en el país	7.7%	2.6%	8.9%	7.9%
	Iniciaron su relación una vez usted se había ido, pero su pareja o expareja ya residía en el extranjero	16.5%	5.1%	18.3%	16.4%
	Iniciaron su relación después que usted regresó al país	31.9%	35.9%	21.3%	25.5%
	Total	100.0%	100.0%	100.0%	100.0%

Asimismo, es de lugar indicar que entre las mujeres se observa una mayor incidencia de relaciones de pareja previas al viaje (56.1%) que entre hombres (46.1%), lo que es coherente con la mayor incidencia de razones familiares que presentaron las mujeres para retornar.

Cuadro 7-4
Lugar de residencia de la pareja al momento de unirse o casarse según género

P7. Al momento de unirse o casarse, usted y su actual pareja o expareja:		P3. Género		
		Masculino	Femenino	Total
P7. Al momento de unirse o casarse, usted y su actual pareja o expareja:	Iniciaron su relación antes de usted irse del país	46.5%	56.1%	50.1%
	Iniciaron su relación una vez usted se había ido pero su par	8.0%	7.9%	7.9%
	Iniciaron su relación una vez usted se había ido, pero ella	16.8%	15.8%	16.4%
	Iniciaron su relación después que usted regresó al país	28.8%	20.1%	25.5%
	Total	100.0%	100.0%	100.0%

Las situaciones transnacionales de pareja alcanzan un 38.4%, lo que supone un porcentaje elevado de retornados con parejas que viven de manera permanente o temporal fuera del país. La fragilidad de las relaciones de los retornados forzosos también se evidencia en este indicador, pues un tercio (33.3%)

reporta que su pareja vive de manera permanente fuera del país, siendo este el mayor porcentaje de las tres categorías de migrantes de retorno.

Como se mostró más arriba, los migrantes voluntarios acusan el mayor porcentaje de personas casadas, sin embargo, también registran el mayor porcentaje de parejas que viven solo de manera temporal en el país. Esto puede estar indicando un menor lazo del migrante con sus familiares en el extranjero que el mantenido por sus parejas. Adicionalmente, esta categoría es la de menor porcentaje de parejas que viven permanentemente en el país registra (56.8%).

Cuadro 7-5
Condición y residencia de la pareja según tipo de migrante retornado

		Tipo de migrante retornado			
		Forzoso	Temporal	Voluntario	Total
P6_1. Su pareja o expareja vive actualmente:	Permanentemente en el país	60.0%	92.1%	56.8%	61.6%
	Parte del tiempo aquí y parte fuera	6.7%	2.6%	16.9%	12.6%
	Permanentemente en el extranjero	33.3%	5.3%	26.3%	25.8%
	Total	100.0%	100.0%	100.0%	100.0%

Nueve de cada diez (92.2%) parejas de migrantes temporales que están casados o unidos, reside de manera permanente en el país, lo cual evidencia una relativa transnacionalidad de estos migrantes y, además, refuerza la hipótesis de la migración temporal con fines laborales.

7.2.2.2. Los hijos en el país y el extranjero

La tenencia de hijos es elevada entre los migrantes de retorno, ya que más de ocho de cada diez (84.7%) tiene hijos menores o adultos. Los resultados se corresponden con los perfiles de edad de los distintos tipos de migrantes, así entre los voluntarios, que son de más edad, se observa la mayor incidencia de hijos mayores de edad, mientras que entre los forzosos es mayor la presencia de hijos menores de edad.

El mantenimiento de lazos familiares en el extranjero se evidencia en el dato de que un 43.8% de los retornados entrevistados posee hijos mayores de edad fuera del país, porcentaje que se incrementa a 49.5% entre los retornados voluntarios.

El elevado porcentaje de migrantes retornados que posee hijos fuera del país, principalmente mayores de edad, es una característica de transnacionalismo de los hogares formados por estos migrantes de retorno.

La delicada situación familiar de los retornados forzosos se manifiesta en su mayor incidencia de hijos menores solo fuera del país (10.4%). Esta es una situación de fragilidad, puesto que para esta población la movilidad fuera del país es limitada, lo que puede afectar el contacto con sus hijos en el extranjero, en especial si estos viven en el país del que fueron deportados.

Cuadro 7-6
Tenencia de hijos según tipo de migrante

		Tipo de migrante retornado			
		Forzoso	Temporal	Voluntario	Total
Tiene hijos	No tiene hijos	11.9%	42.1%	10.0%	15.3%
	Sí tiene hijos	88.1%	57.9%	90.0%	84.7%
	Total	100.0%	100.0%	100.0%	100.0%
Tiene hijos menores de edad	No tiene hijos menores	57.5%	60.5%	62.2%	60.7%
	Con hijos menores solo fuera del país	10.4%	2.6%	4.7%	5.9%
	Con hijos menores en el país y fuera	9.0%	3.9%	4.0%	5.3%
	Con hijos menores solo en el país	23.1%	32.9%	29.1%	28.1%
	Total	100.0%	100.0%	100.0%	100.0%
Tiene hijos mayores de edad	Sin hijos mayores de edad	27.6%	71.1%	24.7%	32.4%
	Con hijos mayores de edad solo fuera del país	23.9%	2.6%	26.4%	22.2%
	Con hijos mayores de edad en el país y fuera	24.6%	10.5%	23.1%	21.6%
	Con hijos mayores de edad solo en el país	23.9%	15.8%	25.8%	23.8%
	Total	100.0%	100.0%	100.0%	100.0%

Aunque en los motivos de retorno esgrimidos por los entrevistados se observó que las mujeres mostraban mayor incidencia de razones familiares y en especial el cuidado de hijos, estas muestran menor incidencia de tener hijos que los hombres, tanto menores como mayores de edad. Estamos frente a una clara expectativa de género y práctica patriarcal, misma que atribuye a las mujeres el cuidado de los hijos.

Cuadro 7-7
Tenencia de hijos según género

		P3. Sexo del entrevistado/a:		
		Masculino	Femenino	Total
Tiene hijos	No tiene hijos	12.4%	20.3%	15.3%
	Sí tiene hijos	87.6%	79.7%	84.7%
	Total	100.0%	100.0%	100.0%
Tiene hijos menores de edad	No tiene hijos menores	57.1%	66.8%	60.7%
	Con hijos menores solo fuera del país	8.7%	1.1%	5.9%
	Con hijos menores en el país y fuera	7.5%	1.6%	5.3%
	Con hijos menores solo en el país	26.7%	30.5%	28.1%
	Total	100.0%	100.0%	100.0%
Tiene hijos mayores de edad	Sin hijos mayores de edad	28.0%	40.1%	32.4%
	Con hijos mayores de edad solo fuera del país	27.3%	13.4%	22.2%
	Con hijos mayores de edad en el país y fuera	23.0%	19.3%	21.6%
	Con hijos mayores de edad solo en el país	21.7%	27.3%	23.8%
	Total	100.0%	100.0%	100.0%

7.2.3. Perfil demográfico del retorno

La descripción de las características demográficas de los migrantes de retorno que se ha realizado en los acápite anteriores se hizo contemplando cada característica por separado y en algunos casos relacionando una con otra de dos en dos. Ese de tipo de descripción no tiene en cuenta los efectos relacionados de las diversas variables en conjunto. Bajo este tenor, en el presente acápite se desarrollan perfiles demográficos de los entrevistados a partir de cuatro condiciones fundamentales, a saber:

- Género.
- Grupo de edad.
- Tiene hijos menores de edad.
- Tiene hijos mayores de edad.

Estas variables son relacionadas mediante un análisis jerárquico de conglomerados, que permite agruparlas creando grupos con características similares que conforman perfiles demográficos cuya composición es más compleja que la de aquellos desarrollados solo teniendo en cuenta cada característica por separado. El desarrollo de estos perfiles hace posible comprender mejor la manera como se relacionan las características de los entrevistados.

De este modo al caracterizar los perfiles, que es el siguiente procedimiento, se debe poner especial atención a las características que hacen al grupo único en relación con los demás, lo que se evidencia en su mayor presencia o ausencia en determinadas categorías. Esta caracterización se realiza en función de las variables utilizadas para la creación de los grupos o perfiles. En el anexo 1 se muestra en mayor detalle el procedimiento utilizado.

En el siguiente cuadro se relacionan los grupos con estas variables. Se marcan en color amarillo aquellas características consideradas diferenciadoras a partir de la incidencia dentro de cada perfil. Se observa que el perfil 1 aparece formado principalmente por personas entre 30 y 49 años que se encuentran mayormente unidos o casados y solo tienen hijos menores de edad. Este perfil se denominará maduros en unión sin hijos adultos, está formado por 108 (21.2%) entrevistados. Dada la considerable incidencia de población entre 30 y 49 años, en este grupo se hace necesario poner atención a las condiciones de acceso al mercado laboral. Asimismo, dado que una cuarta parte de este grupo posee hijos menores de edad, el acceso a la educación de estos niños y niñas es un aspecto relevante para atender.

Cuadro 7-8
Características demográficas seleccionadas según perfil demográfico

		Perfil demográfico						Total
		1	2	3	4	5	6	
P3. Sexo del entrevistado/a:	Masculino	51.9%	0.0%	71.2%	100.0%	59.6%	75.7%	63.3%
	Femenino	48.1%	100.0%	28.8%	0.0%	40.4%	24.3%	36.7%
Rango de edad	18 – 29 años	16.7%	0.0%	0.0%	0.0%	63.2%	0.0%	10.6%
	30 – 49 años	74.1%	20.5%	52.1%	16.9%	33.3%	32.4%	38.7%
	50 o más años	9.3%	79.5%	47.9%	83.1%	3.5%	67.6%	50.7%
P5. En la actualidad,	Soltero/a	12.0%	0.0%	0.0%	0.0%	100.0%	100.0%	28.3%
	Unido	26.9%	21.9%	41.1%	24.2%	0.0%	0.0%	20.6%

usted se encuentra:	Casado/a	34.3%	31.5%	38.4%	40.3%	0.0%	0.0%	27.1%
	Separado/a	20.4%	16.4%	15.1%	21.0%	0.0%	0.0%	13.9%
	Divorciado/a	5.6%	9.6%	2.7%	9.7%	0.0%	0.0%	5.3%
	Viudo/a	.9%	20.5%	2.7%	4.8%	0.0%	0.0%	4.7%
Tiene hijos menores de edad	No tiene hijos menores	25.0%	97.3%	0.0%	87.1%	89.5%	70.3%	60.7%
	Con hijos menores solo fuera del país	5.6%	2.7%	0.0%	8.9%	7.0%	9.5%	5.9%
	Con hijos menores en el país y fuera	6.5%	0.0%	13.7%	2.4%	3.5%	6.8%	5.3%
	Con hijos menores solo en el país	63.0%	0.0%	86.3%	1.6%	0.0%	13.5%	28.1%
Tiene hijos mayores de edad	Sin hijos mayores de edad	100.0%	0.0%	0.0%	0.0%	100.0%	0.0%	32.4%
	Con hijos mayores de edad solo fuera del país	0.0%	28.8%	24.7%	44.4%	0.0%	25.7%	22.2%
	Con hijos mayores de edad en el país y fuera	0.0%	35.6%	27.4%	33.1%	0.0%	31.1%	21.6%
	Con hijos mayores de edad solo en el país	0.0%	35.6%	47.9%	22.6%	0.0%	43.2%	23.8%

El segundo perfil se compone solo de mujeres, en su mayoría con edades superiores a los 50 años y con hijos mayores de edad. Este grupo posee la más elevada concentración de viudas. En virtud de su edad, en este grupo no se registran mujeres con hijos menores de edad, mientras la mayoría tiene hijos adultos tanto dentro como fuera del país. Este perfil se denominará mujeres adultas mayores con hijos adultos, lo componen 73 (14.3%) entrevistados. En virtud de su edad, en este grupo se debe observar el acceso a pensión o jubilación, así como a seguro de salud y vivienda.

El tercer perfil está formado en general, aunque no exclusivamente, por hombres; poco más de la mitad (52.1%) están entre los 30 y 49 años sin ningún joven entre 18 y 29 años, todos con hijos menores y mayores de edad que residen principalmente en el país. Este grupo se ha denominado maduros y adultos mayores con hijos, al cual pertenecen 73 (14.3%) entrevistados. Es de lugar prestar especial atención a sus niveles de acceso al mercado laboral, así como a seguro de salud y pensión o jubilación por vejez.

A la luz del elevado porcentaje de migrantes retornados que tienen hijos menores que también residen en el país, otro aspecto al que es preciso prestar atención en este grupo es el acceso a la educación de estos hijos menores de edad.

El perfil 4 está formado únicamente por hombres que en su mayoría poseen edades superiores a los 50 años, se encuentran principalmente en unión, aunque un tercio aparece separado, divorciado o viudo. En consonancia con la elevada presencia de mayores de 50 años, en este grupo se reportan muy pocos casos con hijos menores de edad, mientras todos dicen tener hijos adultos. Este grupo se ha llamado hombres

adultos mayores con hijos adultos. Es el de mayor tamaño, pues lo forman 124 (24.4%) de los entrevistados. En referencia a la protección social dentro de este grupo, debe hacerse énfasis en lo relacionado con el acceso a pensión o jubilación, así como a la vivienda y condiciones de vida.

El quinto perfil posee más hombres que mujeres, pero no se distingue de la distribución media en esta variable. En cambio, este perfil es claramente diferenciado al resto en términos de la edad de quienes lo conforman, que son todos jóvenes con edades entre 18 y 29 años que se identifican como solteros y casi completamente sin hijos. Este grupo es el de menor tamaño, está formado por 57 (11.2%) entrevistados y se ha denominado jóvenes solteros sin hijos. Este grupo requiere especial atención en materia de acceso al mercado laboral y a la seguridad social.

El sexto y último perfil está formado en general, pero no exclusivamente, por hombres. Todos los miembros de este grupo se encuentran en edades superiores a los 30 años y se caracterizan por ser solteros, la mayoría no posee hijos menores de edad, pero todos sí tienen hijos adultos. Este perfil está formado por 74 (14.5%) entrevistados y se ha llamado maduros y adultos mayores solteros.

Este es un grupo de personas que aparentemente tuvieron hijos sin haberse unido o casado. Es relevante que estos hijos residen principalmente en el país. Dada la importancia que tiene en República Dominicana el cuidado de la familia durante la vejez, en este grupo es fundamental poner interés a necesidades de atención, en particular entre los de más edad que no poseen hijos en el país. Además, es de lugar identificar su acceso a seguro de salud y a la vivienda, especialmente entre los de más edad.

En el cuadro siguiente se resumen los aspectos en los que se requieren posibles énfasis en materia de protección dentro de cada uno de los perfiles demográficos desarrollados a partir del análisis descrito precedentemente. Es importante indicar que los aspectos señalados serán desarrollados en los siguientes capítulos y el énfasis busca determinar las necesidades de estos grupos en aquellos.

Cuadro 7-9
Perfiles demográficos y posibles énfasis de protección

Perfil	Posibles énfasis de protección
Maduros sin hijos adultos	<ul style="list-style-type: none"> • Condiciones laborales • Acceso a seguro de salud • Acceso a la educación de los hijos menores
Mujeres adultas mayores con hijos adultos	<ul style="list-style-type: none"> • Acceso a pensión o jubilación • Acceso a seguro de salud • Vivienda y condiciones de vida
Maduros y adultos mayores con hijos menores de edad	<ul style="list-style-type: none"> • Condiciones laborales • Acceso a seguro de salud • Acceso a educación para los hijos menores
Hombres adultos mayores con hijos adultos	<ul style="list-style-type: none"> • Acceso a pensión o jubilación • Seguro de salud • Vivienda y condiciones de vida
Jóvenes solteros sin hijos	<ul style="list-style-type: none"> • Acceso al mercado laboral

Maduros y adultos mayores solteros con hijos adultos	<ul style="list-style-type: none"> • Necesidades de cuidado • Acceso a seguro de salud • Acceso a pensión o jubilación • Vivienda y condiciones de vida
--	---

7.2.3.1. Perfil demográfico y tipo de retorno

Un asunto fundamental se refiere a la correspondencia entre los perfiles demográficos creados y los distintos tipos de migrantes de retorno considerados en el presente estudio. Como se ha mostrado, dado que los motivos de retorno difieren entre los distintos tipos de migrantes, sus características demográficas, considerando cada variable por separado, también evidencian diferencias importantes. De existir asociación entre los perfiles y la tipología de migrantes, sería posible definir mejor sus necesidades de protección y por ende las políticas destinadas a responder a tales necesidades.

Cuadro 7-10
Perfil demográfico según tipo de migrante de retorno

		Tipo de migrante retornado			
		Forzoso	Temporal	Voluntario	Total
Perfil demográfico	Maduros en unión sin hijos adultos	21.3%	25.9%	52.8%	100.0%
	Mujeres adultas mayores con hijos adultos	12.3%	5.5%	82.2%	100.0%
	Maduros y adultos mayores con hijos menores de edad	27.4%	8.2%	64.4%	100.0%
	Hombres adultos mayores con hijos adultos	32.3%	5.6%	62.1%	100.0%
	Jóvenes solteros sin hijos	24.6%	45.6%	29.8%	100.0%
	Maduros y adultos mayores solteros con hijos mayores de edad	37.8%	6.8%	55.4%	100.0%
	Total	26.3%	14.9%	58.7%	100.0%

La relación entre perfiles demográficos y tipos de migrantes resulta altamente significativa (p valor < 0.001), lo que supone diferencias en la distribución por perfiles de los distintos grupos de migrantes. El análisis de la composición de cada perfil demográfico en función de los tipos de migrantes (porcentajes en filas), muestra que si bien todos los perfiles, excepto el de jóvenes solteros sin hijos, se componen principalmente de migrantes voluntarios, en los perfiles con mayor composición de adultos mayores también es superior la presencia de migrantes retornados voluntarios. En particular, en el perfil de mujeres adultas mayores con hijos adultos se observa el porcentaje más elevado de retornados voluntarios.

Los perfiles correspondientes a hombres adultos mayores con hijos adultos, y el de maduros y adultos mayores solteros con hijos mayores, acusan porcentajes superiores a la media de migrantes retornados forzados, mientras en el grupo de mujeres adultas mayores con hijos se observa la menor incidencia de estos migrantes.

El perfil de jóvenes solteros se compone principalmente de migrantes temporales, mientras el de maduros en unión sin hijos también registra un porcentaje mayor a la media, aun cuando dentro del perfil no son mayoría.

El análisis complementario de la composición de los tipos de migrantes de retorno en función de los diversos perfiles demográficos (porcentajes en columnas), muestra una dispersión considerable de los perfiles entre los migrantes voluntarios, que solo en el caso de las mujeres adultos mayores con hijos difiere significativamente del porcentaje medio. Asimismo, entre los migrantes retornados forzosos predominan los hombres adultos mayores con hijos, y los maduros y adultos mayores solteros con hijos adultos. Entre los migrantes temporales se observa una mayor incidencia de maduros en unión sin hijos y de jóvenes solteros sin hijos, esto es de personas que no poseen hijos, aun cuando están en edad de tenerlos.

Cuadro 7-11
Tipo de migrante según perfil demográfico

		Tipo de migrante retornado			
		Forzoso	Temporal	Voluntario	Total
Perfil demográfico	Maduros en unión sin hijos adultos	17.2%	36.8%	19.1%	21.2%
	Mujeres adultas mayores con hijos adultos	6.7%	5.3%	20.1%	14.3%
	Maduros y adultos mayores con hijos menores de edad	14.9%	7.9%	15.7%	14.3%
	Hombres adultos mayores con hijos adultos	29.9%	9.2%	25.8%	24.4%
	Jóvenes solteros sin hijos	10.4%	34.2%	5.7%	11.2%
	Maduros y adultos mayores solteros con hijos adultos	20.9%	6.6%	13.7%	14.5%
	Total	100.0%	100.0%	100.0%	100.0%

Los resultados apuntan a una composición más diversa de los migrantes retornados voluntarios en términos de sus perfiles demográficos, mientras los retornados forzosos tienden a concentrarse en grupos de mayor edad con hijos también adultos. En cambio, los migrantes temporales registran menos compromisos de hijos e incluso de uniones maritales, mientras son más jóvenes que el resto.

A la luz de lo anterior, es posible afirmar que, aunque se verifica una asociación estadística significativa entre el tipo de migrante y los perfiles demográficos, parece más pertinente basarse en estos últimos para la determinación de brechas y necesidades de protección, pues se definen de modo más claro en términos de sus características demográficas, con lo cual puede ser más acertada la definición de políticas.

7.2.4. Características educativas

El nivel educativo de los migrantes de retorno es una característica de enorme importancia. Desde perspectivas como el capital humano se ha planteado que los migrantes pueden contribuir con el aporte de conocimientos y habilidades adquiridas en los países hacia los que migraron, sin embargo, esto dependerá de que efectivamente las personas retornadas hayan adquirido niveles de calificación

importantes y de las posibilidades materiales para aplicar en el país de origen lo aprendido durante la vida laboral fuera.

En cuanto a nivel educativo formal alcanzado, los retornados muestran una educación principalmente secundaria, equivalente a unos 12 años de estudios. Quienes alcanzaron un nivel primario son un 30% y 23.6% reporta haber asistido a la universidad a nivel de grado. En comparación con el resto de la población de 18 años y más, los retornados acusan mayor educación formal alcanzada, pues para el año 2016 los datos de la Encuesta de Fuerza de Trabajo muestran una mayor incidencia del nivel primario (37.7%), seguido por el secundario (33.1%), mientras que solo 20.4% había cursado el nivel superior. De hecho, los que no asistieron representaban en este año el 7.5% de la población mayor de edad.

Cuadro 7-11
Nivel educativo según tipo de migrante retornado

		Tipo de migrante retornado			
		Forzoso	Temporal	Voluntario	Total
P33. Hablando sobre su educación, ¿puede decirme hasta qué nivel educativo usted asistió?	Ninguno	0.7%	1.3%	2.0%	1.6%
	Primario	37.3%	14.5%	31.8%	30.6%
	Secundario	44.0%	23.7%	42.5%	40.1%
	Universitario (Grado)	14.9%	46.1%	21.7%	23.6%
	Especialidad	1.5%	0.0%	0.3%	0.6%
	Maestría	1.5%	11.8%	1.3%	2.9%
	Doctorado	0.0%	2.6%	0.3%	0.6%
	Total	100.0%	100.0%	100.0%	100.0%

No obstante lo anterior, es de lugar indicar las considerables diferencias observables entre los diversos tipos de migrantes. Los migrantes temporales, que también son más jóvenes y viajaron más por motivos de estudios, registran un nivel educativo mucho mayor, seguidos por los migrantes voluntarios y luego por los forzosos, quienes presentan la situación más crítica.

Como cabría esperar, los grupos conformados por población más joven también acusan mayores niveles educativos que el resto. Los jóvenes solteros sin hijos junto a los maduros en unión sin hijos son los de mayor nivel educativo. Indudablemente esto se asocia a que en estos grupos es más común haber viajado por motivos de estudios, pero también su edad supone menos compromisos familiares, especialmente con hijos.

En sentido opuesto, los grupos con adultos mayores que tienen hijos adultos muestran menores niveles educativos. Dentro de estos grupos, el de mujeres adultas mayores con hijos adultos presenta la situación más favorable. De hecho, solo este último grupo (el de jóvenes solteros sin compromiso y el de maduros en unión sin hijos adultos) registra haber asistido a nivel de maestría.

Cuadro 7-12
Nivel educativo alcanzado según perfil demográfico

P33. Hablando sobre su educación, ¿puede decirme hasta qué nivel educativo usted asistió?	Perfil demográfico						
	Maduros en unión sin hijos adultos	Mujeres adultas mayores con hijos adultos	Maduros y adultos mayores con hijos menores de edad	Hombres adultos mayores con hijos adultos	Jóvenes solteros sin hijos	Maduros y adultos mayores solteros con hijos adultos	Total
Ninguno	0.9%	4.1%	0.0%	.8%	1.8%	2.7%	1.6%
Primario	14.8%	38.4%	24.7%	43.5%	7.0%	48.6%	30.6%
Secundario	39.8%	39.7%	52.1%	36.3%	35.1%	39.2%	40.1%
Universitario (Grado)	35.2%	15.1%	23.3%	16.9%	45.6%	9.5%	23.6%
Especialidad	0.0%	1.4%	0.0%	1.6%	0.0%	0.0%	.6%
Maestría	6.5%	1.4%	0.0%	.8%	10.5%	0.0%	2.9%
Doctorado	2.8%	0.0%	0.0%	0.0%	0.0%	0.0%	.6%
Total	100.0%	100.0%	100.0%	100.0%	100.0%	100.0%	100.0%

Si bien la mayor parte de los jóvenes solteros sin compromiso reportan niveles superiores de estudios, también es cierto que un 43.9% posee solo nivel secundario o inferior, lo cual puede suponer una barrera para el acceso al mercado laboral. Volveremos sobre esto más adelante.

La mayoría de los migrantes retornados realizaron sus estudios en el país, en menor medida los retornados temporales se colocan por debajo del promedio (59%), pero concentran la mayor población con lugares de estudio mixtos (dentro y fuera del país).

Cuadro 7-13
Lugar donde realizó sus estudios, según tipo de migrante retornado

		Tipo de migrante retornado			
		Forzoso	Temporal	Voluntario	Total
P35. ¿Dónde realizó sus estudios?	En el país	77.4%	58.7%	84.0%	78.4%
	En el extranjero	9.0%	10.7%	4.1%	6.4%
	Tanto en el país como en el extranjero	13.5%	30.7%	11.9%	15.2%
	Total	100.0%	100.0%	100.0%	100.0%

En cuanto a la asistencia a la escuela o universidad, se observa que más de nueve de cada diez migrantes retornados (91.2%) entrevistados dicen no estar asistiendo, sin embargo, se aprecian considerables variaciones en función del tipo de migrante. El grupo de migrantes retornados voluntarios acusa la menor

asistencia. Este grupo es de mayor edad que el resto. Es interesante que los retornados forzosos, que como se ha visto presentan situaciones más críticas en diversos indicadores abordados, muestran mayor nivel de asistencia que los migrantes voluntarios. Son los migrantes temporales, que están formados por personas más jóvenes, quienes registran los mayores porcentajes de asistencia

Cuadro 7-14
Indicadores seleccionados con respecto a la escolaridad

		Tipo de migrante retornado			
		Forzoso	Temporal	Voluntario	Total
P36. ¿Está asistiendo a la escuela o universidad actualmente?	Sí, a la escuela	0.8%	4.0%	1.4%	1.6%
	Sí, a la universidad	6.0%	22.7%	3.8%	7.2%
	No	93.2%	73.3%	94.9%	91.2%
	Total	100.0%	100.0%	100.0%	100.0%
P37. ¿El centro al que asiste es público o privado?	Privado	44.4%	35.0%	53.3%	43.2%
	Público	55.6%	50.0%	46.7%	50.0%
	Semi privado	0.0%	15.0%	0.0%	6.8%
	Total	100.0%	100.0%	100.0%	100.0%
P38. ¿Ese centro está en el país o en el extranjero?	En R.D.	77.8%	95.0%	100.0%	93.2%
	Fuera	22.2%	5.0%	0.0%	6.8%
	Total	100.0%	100.0%	100.0%	100.0%

La asistencia a la escuela o universidad ocurre casi totalmente en el país y se observa una elevada incidencia de quienes lo hacen en centros de tipo público o semiprivado, lo que constituye una forma de participación en los beneficios promovidos por políticas públicas. La principal dificultad reportada para ingresar a la escuela o universidad es la obtención de documentos en el país, seguida por la falta de documentos de estudios previos fuera del país.

7.2.4.1. Formación técnica

Además del nivel de escolaridad se indagó acerca de otros cursos técnicos realizados durante el tiempo de residencia fuera del país. En general se observa que entre un cuarto y un quinto de los entrevistados dice haber realizado algún tipo de curso en el extranjero, siendo más frecuentes los cursos de idiomas, que puede pensarse formaron parte del proceso de adaptación al país donde se migró. Le siguen los cursos relacionados con la formación técnica (22.4%) y a actividades laborales (20.0%).

Resulta interesante que los migrantes retornados forzosos son los que registran mayor incidencia de cursos realizados durante su residencia en el extranjero. Les siguen los migrantes temporales y por último los voluntarios. En el caso de los migrantes temporales, que poseen más incidencia de personas que migraron para estudiar, parece que estos estudios fueron principalmente de programas universitarios y no tanto cursos complementarios de tipo laboral o técnicos.

Es importante destacar que la mayor parte de los entrevistados no reporta haber realizado curso alguno durante su período de residencia en el extranjero. Estos resultados son cónsonos con los planteamientos

de que no necesariamente la mano de obra que regresa ha logrado fuera mayores niveles de capacitación para el trabajo.

Cuadro 7-15
Cursos realizados según tipo de migrante de retorno

Cursos realizados en el extranjero	Tipo de migrante retornado			
	Forzoso	Temporal	Voluntario	Total
P43_1. Curso de idiomas	30.6%	26.3%	24.7%	26.5%
P43_2. Cursos de formación Técnica	28.4%	23.7%	19.4%	22.4%
P43_3. Capacitaciones laborales	26.9%	17.1%	18.7%	20.6%
P43_4. Otros cursos	13.4%	9.2%	10.4%	11.0%

El análisis de las capacitaciones cursadas fuera del país según perfil demográfico muestra en general niveles reducidos de realización de cursos en todos los perfiles, excepto los jóvenes solteros sin hijos, quienes registran porcentajes más elevados en realización de todas las capacitaciones sobre las que se indagó. Esto es relevante pues este es un grupo en edades principalmente por debajo de los 29 años.

Cuadro 7-16
Cursos realizados según perfil demográfico

	Perfil demográfico						
	Maduros en unión sin hijos adultos	Mujeres adultas mayores con hijos adultos	Maduros y adultos mayores con hijos menores de edad	Hombres adultos mayores con hijos adultos	Jóvenes solteros sin hijos	Maduros y adultos mayores solteros con hijos adultos	Total
P43_1. Curso de idiomas	25.9%	32.9%	16.4%	26.6%	38.6%	21.6%	26.5%
P43_2. Cursos de formación Técnica	22.2%	15.1%	26.0%	25.0%	33.3%	13.5%	22.4%
P43_3. Capacitaciones laborales	15.7%	16.4%	21.9%	21.0%	29.8%	23.0%	20.6%
P43_4. Otros cursos	15.7%	11.0%	8.2%	11.3%	8.8%	8.1%	11.0%

Los maduros en unión sin hijos adultos, en cambio presentan baja incidencia de cursos realizados fuera del país. En este grupo esta situación supone una potencial desventaja, pues por sus edades predominantes se encuentran en plena vida productiva. Vale destacar que sin embargo este grupo acusó mayores porcentajes de educación universitaria, lo que puede afectar la realización de otras capacitaciones técnicas.

Otro perfil a cuya educación debe prestarse atención es el de maduros y adultos mayores con hijos menores de edad, pues debido por una parte a la presencia en este grupo de población entre 30 y 49

años, así como por otra de niños, niñas o adolescentes dependientes de sus padres, este es un grupo cuyas posibilidades de vinculación laboral son relevantes. Se observa que en este perfil la capacitación técnica es elevada con relación al resto, mientras las capacitaciones laborales son similares a la media.

En el estudio también se preguntó sobre la realización de cursos de capacitación luego de haber regresado al país. La incidencia es aún menor que los realizados fuera, aunque nuevamente son los migrantes retornados temporales los que registran mayores porcentajes.

Cuadro 7-17
Cursos realizados al regresar al país, según tipo de migrante de retorno

Cursos realizados tras regresar al país	Tipo de migrante retornado			
	Forzoso	Temporal	Voluntario	Total
P45_1. Curso de idiomas	5.2%	23.7%	9.0%	10.2%
P45_2. Cursos de formación Técnica	19.4%	30.3%	13.7%	17.7%
P45_3. Capacitaciones laborales	13.4%	21.1%	10.4%	12.8%
P45_4. Otros cursos	4.5%	11.8%	4.7%	5.7%

Los resultados sobre capacitaciones laborales y técnicas, lo mismo que en idiomas, evidencian que estas son reducidas entre los migrantes retornados, en particular una vez regresados a República Dominicana. Es relevante que los más jóvenes registran mayores niveles de participación en capacitaciones.

7.2.5. Dominio de otros idiomas

Los espacios que requieren del dominio de idiomas extranjeros son de especial interés para los migrantes retornados, pues constituyen alternativas laborales para quienes han vivido en países que hablan otros idiomas fuera del español o que lograron aprenderlos, aunque no vivieran en Estados con otras lenguas nativas.

En este tenor, al preguntar a los migrantes retornados sobre su dominio del idioma inglés en cuanto al habla, la lectura y la escritura, se observa que entre un cuarto y un quinto dice hablar, escribir o leer mucho, siendo escribir la habilidad menos reportada como muy dominada.

Cuadro 7-18
Dominio de idioma inglés según tipo de migrante de retorno

		Tipo de migrante retornado			
		Forzoso	Temporal	Voluntario	Total
P47_1_1. Habla: (Inglés)	Nada	29.1%	21.1%	38.5%	33.4%
	Poco	43.3%	44.7%	40.1%	41.7%
	Mucho	27.6%	34.2%	21.4%	25.0%
	Total	100.0%	100.0%	100.0%	100.0%
P47_2_1. Lee: (Inglés)	Nada	35.8%	23.7%	42.1%	37.7%
	Poco	38.1%	36.8%	36.5%	36.9%
	Mucho	26.1%	39.5%	21.4%	25.3%
	Total	100.0%	100.0%	100.0%	100.0%
P47_3_1. Escribe: (Inglés)	Nada	41.8%	27.6%	47.8%	43.2%
	Poco	38.1%	38.2%	33.4%	35.4%
	Mucho	20.1%	34.2%	18.7%	21.4%

	Total	100.0%	100.0%	100.0%	100.0%
--	-------	--------	--------	--------	--------

Los migrantes retornados temporales revelan mayores niveles de dominio del idioma inglés que el resto, le siguen los forzosos, mientras los que menos dominan el inglés son los migrantes retornados voluntarios. Una tendencia similar se muestra en el análisis por perfiles, donde los jóvenes solteros sin hijos son los que muestran mayor dominio del inglés.

Cuadro 7-19
Dominio de idioma inglés según perfil demográfico

		Perfil demográfico						Total
		Maduros en unión sin hijos adultos	Mujeres adultas mayores con hijos adultos	Maduros y adultos mayores con hijos menores de edad	Hombres adultos mayores con hijos adultos	Jóvenes solteros sin hijos	Maduros y adultos mayores solteros con hijos adultos	
P47_1_1. Habla: (Inglés)	Nada	25.9%	53.4%	31.5%	33.1%	17.5%	39.2%	33.4%
	Poco	45.4%	38.4%	49.3%	39.5%	43.9%	33.8%	41.7%
	Mucho	28.7%	8.2%	19.2%	27.4%	38.6%	27.0%	25.0%
	Total	100.0%	100.0%	100.0%	100.0%	100.0%	100.0%	100.0%
P47_2_1. Lee: (Inglés)	Nada	25.0%	57.5%	37.0%	43.5%	17.5%	43.2%	37.7%
	Poco	38.9%	31.5%	46.6%	33.1%	38.6%	35.1%	36.9%
	Mucho	36.1%	11.0%	16.4%	23.4%	43.9%	21.6%	25.3%
	Total	100.0%	100.0%	100.0%	100.0%	100.0%	100.0%	100.0%
P47_3_1. Escribe: (Inglés)	Nada	33.3%	61.6%	39.7%	50.8%	22.8%	45.9%	43.2%
	Poco	38.0%	32.9%	45.2%	29.0%	42.1%	29.7%	35.4%
	Mucho	28.7%	5.5%	15.1%	20.2%	35.1%	24.3%	21.4%
	Total	100.0%	100.0%	100.0%	100.0%	100.0%	100.0%	100.0%

7.3. Proceso de emigración

7.3.1. Planes migratorios

En todas las teorías migratorias que han sido descritas en la primera parte de la investigación, como marco teórico conceptual y referencial, se informa cómo los migrantes, de manera individual o familiar, a la hora de emigrar construyen planes con objetivos bien definidos y metas concretas a lograr en el país de destino. A las personas entrevistadas se les pidió que informaran cuáles fueron los planes que elaboraron para su proceso de emigración cuando aún residían en República Dominicana.

Los resultados de la encuesta aplicada a migrantes retornados como parte del presente estudio, evidencian que los entrevistados planeaban la emigración como una situación temporal. 80.9% dice que sus planes suponían retornar. De hecho, casi dos tercios (63.7%) de los entrevistado dice que su finalidad era pasar un tiempo fuera para lograr alguna meta en particular. Solo un 19.1% afirma que sus planes suponían residir de manera permanente fuera del país, esto es, no regresar.

Cuadro 7-20
Planes al momento de partir según tipo de migrante retornado

		Tipo de migrante retornado			
		Forzoso	Temporal	Voluntario	Total
P64. Al partir de R. D. sus planes originales eran:	Estudiar y regresar a R. D.	5.2%	38.2%	7.0%	11.2%
	Trabajar en algún empleo temporal	2.2%	25.0%	3.0%	6.1%
	Trabajar algún tiempo, conseguir dinero para lograr algo específico	66.4%	28.9%	71.2%	63.7%
	Establecerse permanentemente fuera del país	26.1%	7.9%	18.7%	19.1%
	Total	100.0%	100.0%	100.0%	100.0%

Estos planes disgregados por género permiten apreciar que un mayor porcentaje de hombres (65.8%) salía con el plan de trabajar algún tiempo, conseguir dinero para lograr algo específico, situación que se presenta en un 59.9% de las mujeres.

Se observan diferencias considerables entre los distintos tipos de migrantes de retorno en cuanto a sus planes migratorios iniciales. Los migrantes voluntarios acusan el mayor porcentaje que dice haber tenido intenciones de regresar tras cumplir sus metas, mientras entre los temporales fue más acentuada la intención de estudiar y regresar al país, lo que puede estar indicando cambios en sus planes tras retornar. Las entrevistas cualitativas con migrantes que vinieron de estudiar y no se pudieron establecer en el país muestran un fuerte peso de factores no laborales como preocupaciones por el futuro y la seguridad en República Dominicana.

El plan de regresar al país tras cumplir ciertas metas tiende a estar más relacionado con los grupos que poseen mayor presencia de adultos mayores y de hombres, mientras entre los jóvenes y las mujeres es menos acentuado. No obstante, los hombres adultos mayores con hijos adultos también evidencian un porcentaje superior a la media de quienes planearon no regresar, lo mismo que las mujeres adultas mayores con hijos ahora adultos.

Esto último, puede ser explicado por la mayor incidencia de personas con hijos en estos perfiles, nótese que entre los jóvenes solteros sin hijos la intención de no regresar es mayor al del resto de perfiles, muy posiblemente por la ausencia de compromisos familiares con hijos. Así, pues, la tenencia de hijos y la edad aparecen como factores determinantes del retorno.

Cuadro 7-21
Motivos de emigración según perfil demográfico

Perfil demográfico	P64. Hablemos ahora sobre su partida del país. En primer lugar, cuando usted se fue de R.D. sus planes originales eran:				
	Estudiar y regresar a R.D.	Trabajar en algún empleo temporal	Trabajar algún tiempo, conseguir dinero para lograr algo específico	Establecerse permanentemente fuera del país	Total

Maduros en unión sin hijos adultos	18.5%	8.3%	55.6%	17.6%	100.0%
Mujeres adultas mayores con hijos adultos	4.1%	6.8%	68.5%	20.5%	100.0%
Maduros y adultos mayores con hijos menores de edad	6.8%	4.1%	78.1%	11.0%	100.0%
Hombres adultos mayores con hijos adultos	4.0%	3.2%	71.0%	21.8%	100.0%
Jóvenes solteros sin hijos	35.1%	14.0%	26.3%	24.6%	100.0%
Maduros y adultos mayores solteros con hijos mayores de edad	5.4%	2.7%	73.0%	18.9%	100.0%
Total	11.2%	6.1%	63.7%	19.1%	100.0%

La literatura evidencia que la emigración se produce cada vez más en acompañamiento de la familia o con la intención de llevarse a los familiares nucleares. Esto también se corrobora en los resultados de la encuesta aplicada, pues poco más de la mitad de los retornados entrevistados (52.3%) dice haber tenido intención de llevarse algún familiar. Esto puede estar reflejando lo planteado en la nueva economía de la migración que señala que la migración es un fenómeno familiar.

Los tipos de migrantes de retorno muestran diferencias significativas en cuanto a sus planes respecto a familiares. Los migrantes retornados temporales expresan menor intención de llevarse familiares, se recuerda que estos también son más jóvenes y presentan mayor incidencia de personas solteras. En cambio, los retornados forzosos (59.5%) y los voluntarios (54.8%) expresan planes más definidos en este sentido.

Cuadro 7-22
Planes de llevarse a otros familiares según tipo de migrante retornado

		Tipo de migrante retornado			
		Forzoso	Temporal	Voluntario	Total
P65. ¿Tenía usted entre sus planes llevarse otros familiares como pareja o hijos?	Sí	59.5%	22.8%	54.8%	52.3%
	No	40.5%	77.2%	45.2%	47.7%
	Total	100.0%	100.0%	100.0%	100.0%

Es posible pensar que, ante el fracaso en el propósito de llevarse al país de destino a familiares como hijos, una parte importante de los retornados, en especial las mujeres, optarán por regresar al país. De hecho, al ser cuestionados sobre si lograron llevarse sus familiares, más de la mitad (53.6%) dice no haberlo logrado, mientras otro 22.0% afirma no haberlo logrado del todo. Esto arroja luz sobre lo difícil que resulta

para los migrantes dominicanos llevarse a sus familiares, lo cual como se ha mostrado se traduce en una importante razón de retorno.

Cuadro 7-23
Familiares que logró llevarse fuera del país según tipo de migrante retornado

		Tipo de migrante retornado			
		Forzoso	Temporal	Voluntario	Total
P66. ¿Logró usted llevarse esos familiares fuera del país?	Sí a todos	15.4%	23.1%	28.9%	24.4%
	Sí, pero sólo algunos	16.7%	7.7%	25.8%	22.0%
	No	67.9%	69.2%	45.3%	53.6%
	Total	100.0%	100.0%	100.0%	100.0%

Es de lugar destacar que las mujeres reportan más que los hombres no haber logrado llevarse a sus familiares, con un 57.6% y 51.5% respectivamente. Asimismo, ninguno de los jóvenes entre 18 y 29 años indica haber podido llevarse algún familiar. Esto obliga a pensar en el truncamiento de las familias de los migrantes, de modo permanente o por largos períodos de tiempo. Aunque no es el centro de este trabajo se evidencia como un aspecto a profundizar en el estudio de la migración dominicana hacia el exterior y sus necesidades de protección social.

Desde el punto de vista de los perfiles demográficos se confirma en los grupos que poseen hijos la mayor intención de llevarse familiares, en especial los que poseen hijos adultos, lo cual es razonable, pues esos hijos hoy adultos pudieron ser menores de edad durante el proceso de emigración. De hecho, se observa que en el perfil de maduros y adultos mayores con hijos menores, aunque poco más de la mitad reportó haber tenido intención de llevarse familiares al extranjero, esta incidencia es menor que en los grupos con hijos adultos, pero mayor a la de los que no tienen hijos. Esto confirma la considerable importancia de los hijos en las intenciones migratorias de los migrantes de retorno entrevistados.

En cuanto al éxito en los planes de llevarse familiares, se observa que los más jóvenes solteros y sin hijos no lo logran, mientras los perfiles de mujeres adultas con hijos adultos y de hombres adultos mayores con hijos adultos registran los mayores porcentajes de haberse llevado sus familiares, solo 31.6% y 38.8% respectivamente dice no haberlo logrado.

Los perfiles sin hijos o con hijos, pero no en unión, muestran mucho menos éxito que el resto de migrantes, excepción hecha de los jóvenes solteros sin hijos, en llevarse sus parientes al exterior. En el primer caso, aquellos que no tienen hijos, puede esto asociarse al denominado fenómeno de migración en cadena, que supone la migración de diversos familiares que son arrastrados por un migrante inicial. Este tipo de migración ha tendido a ser controlada a través de restricciones en los familiares a los que es posible solicitar permisos de residencia o ciudadanía. En el segundo caso, los no unidos, es posible pensar en situaciones legales relacionadas con el reconocimiento de hijos, la relación de pareja y también la causa anterior.

En todo caso, una mayor edad, la condición de mujer y tener hijos suponen tanto una mayor intención de migrar junto a familiares, así como una mayor tasa de éxito en cumplir estos planes, que no tener hijos o no estar en unión.

Cuadro 7-24

Intención de llevarse familiares al momento de migrar y éxito en lograrlo según perfil migratorio

		Perfil demográfico						
		Maduros en unión sin hijos adultos	Mujeres adultas mayores con hijos adultos	Maduros y adultos mayores con hijos menores de edad	Hombres adultos mayores con hijos adultos	Jóvenes solteros sin hijos	Maduros y adultos mayores solteros con hijos adultos	Total
P65. ¿Tenía usted entre sus planes llevarse otros familiares como pareja o hijos?	Sí	46.5%	55.9%	51.4%	66.7%	22.4%	54.2%	52.3%
	No	53.5%	44.1%	48.6%	33.3%	77.6%	45.8%	47.7%
	Total	100.0%	100.0%	100.0%	100.0%	100.0%	100.0%	100.0%
P66. ¿Logró usted llevarse esos familiares fuera del país?	Sí a todos	8.7%	34.2%	16.7%	41.3%	0.0%	12.8%	24.4%
	Sí, pero solo algunos	15.2%	34.2%	30.6%	20.0%	0.0%	20.5%	22.0%
	No	76.1%	31.6%	52.8%	38.8%	100.0%	66.7%	53.6%
	Total	100.0%	100.0%	100.0%	100.0%	100.0%	100.0%	100.0%

7.3.2. Condiciones legales de la emigración

Los retornados reportan haber migrado de manera principalmente legal (83.1%); sin embargo, entre los retornados forzosos la migración ilegal es muy superior a la de migrantes retornados temporales y voluntarios. En el grupo focal con retornados forzosos, cuatro de los participantes reportaron haberse ido de manera ilegal, en especial como polizontes en barcos (2 casos) y con papeles o matrimonios falsos otros dos.

Cuadro 7-25
Condición legal de migración según tipo de migrante de retorno

P71. ¿En cuál de las siguientes condiciones se fue usted del país?	Tipo de migrante retornado			
	Forzoso	Temporal	Voluntario	Total
Con ciudadanía del país de destino	0.7%	1.3%	1.7%	1.4%
Con residencia legal en el país de destino	36.6%	6.6%	39.1%	33.6%
Con visa de estudiante	1.5%	38.2%	4.3%	8.6%
Con visa de visitante en el país de destino	22.4%	19.7%	33.8%	28.7%
Sin papeles	32.1%	3.9%	12.0%	16.1%
Contrato de trabajo	6.7%	30.3%	9.0%	11.6%
Total	100.0%	100.0%	100.0%	100.0%

Según los distintos perfiles demográficos se observan situaciones diferentes. Los maduros unidos sin hijos reportan mayor incidencia de partidas con ciudadanía en el país de destino, mientras las mujeres adultas mayores con hijos adultos muestran haber viajado más con visa de visitante, lo mismo que los maduros y adultos mayores solteros con hijos adultos. Entre los jóvenes solteros sin hijos la incidencia de viajes con visa de estudios es más acentuada.

Solo el grupo de hombres adultos mayores con hijos adultos y los jóvenes solteros sin hijos se ubican por encima de la media en lo referente a haber viajado sin papeles. Esto pone en evidencia, que al menos entre los migrantes retornados, los hombres aparecen más asociados al incumplimiento de las leyes migratorias e incluso de otras leyes de los países de destino. En términos de las edades son los grupos extremos los que aparecen con mayores porcentajes de viajes ilegales, lo que puede estar asociado a migraciones sucedidas durante los años ochenta y noventa en plena crisis económica del país, así como más recientemente cuando han endurecido las leyes migratorias en los Estados de destino.

Cuadro 7-26
Condición legal de emigración según perfil demográfico

P71. ¿En cuál de las siguientes condiciones se fue usted del país?	Perfil demográfico						
	Maduros en unión sin hijos adultos	Mujeres adultas mayores con hijos adultos	Maduros y adultos mayores con hijos menores de edad	Hombres adultos mayores con hijos adultos	Jóvenes solteros sin hijos	Maduros y adultos mayores solteros con hijos adultos	Total

Con ciudadanía del país de destino	4.6%	1.4%	0.0%	0.0%	1.8%	0.0%	1.4%
Con residencia legal en el país de destino	22.2%	34.2%	30.1%	49.2%	28.1%	31.1%	33.6%
Con visa de estudiante	19.4%	2.7%	1.4%	2.4%	28.1%	1.4%	8.6%
Con visa de visitante en el país de destino	25.9%	41.1%	37.0%	20.2%	10.5%	40.5%	28.7%
Sin papeles	16.7%	9.6%	16.4%	18.5%	17.5%	16.2%	16.1%
Contrato de trabajo	11.1%	11.0%	15.1%	9.7%	14.0%	10.8%	11.6%
Total	100.0%	100.0%	100.0%	100.0%	100.0%	100.0%	100.0%

7.3.3. Los países de destino

Los migrantes retornados entrevistados muestran una fuerte concentración en cuanto a países de destino. Casi tres cuartas partes (74.6%) dicen haber tenido como destino final Estados Unidos de América (55.1%), España (12.8%) o Puerto Rico (5.7%), mientras otros países acumulan el 26.4%. Aunque Estados Unidos fue el destino con mayores porcentajes de los ahora migrantes de retorno independientemente de su tipo, se observan variaciones importantes. En este sentido, quienes más tuvieron como país de destino a Estados Unidos son los migrantes forzosos, lo que es coherente con las políticas de deportación implementadas por ese país durante finales del siglo XX y principios de la actual centuria. Con Puerto Rico ocurre algo similar y los retornados forzosos también registran una incidencia de este país como destino final.

Los migrantes retornados voluntarios presentan una situación similar a la de los forzosos, pero Estados Unidos y Puerto Rico tienen una incidencia menor a la de estos, mientras España es ligeramente superior. En cambio, los migrantes retornados temporales muestran una distribución bastante diferente a los otros dos tipos de retornos, la mayor parte de estos migrantes proceden de España y otras naciones, aunque Estados Unidos es el país de destino final que separadamente registra mayor porcentaje.

Cuadro 7-27
País de destino final según tipo de migrante retornado

		Tipo de migrante retornado			
		Forzoso	Temporal	Voluntario	Total
P68. País de destino final	Puerto Rico	9.7%	2.6%	4.7%	5.7%
	Estados Unidos	62.7%	47.4%	53.7%	55.1%
	España	10.4%	14.5%	13.4%	12.8%
	Otros	17.2%	35.5%	28.2%	26.4%
	Total	100.0%	100.0%	100.0%	100.0%

7.4. Proceso de retorno

7.4.1. El retorno: planeación y preparación

Los resultados del estudio evidencian que, al menos en principio, la migración fue planeada con fines temporales. Cuatro de cada cinco (78.2%) personas retornadas entrevistadas dice haber partido del país con planes de regresar. Como cabría esperar quienes pertenecen a la categoría temporal, muestran una incidencia mayor de planes para regresar (89.5%), seguidos por los retornados voluntarios (78.6%). Los que regresaron de manera forzosa son quienes menos planeaban volver (70.9%), pero también quienes menos lo pensaron en su momento (8.2%). En cambio, en este último grupo algo más de uno de cada cinco (20.9%) dice haber partido sin intenciones de regresar nuevamente.

Cuadro 7-28
Planes de regresar según tipo de migrante retornados

		Tipo de migrante retornado			
		Forzoso	Temporal	Voluntario	Total
P81. Cuando se fue del país, ¿tenía en sus planes regresar nuevamente?	No lo pensó en ese momento	8.2%	5.3%	7.4%	7.3%
	Sí, desde un principio tenía planes de regresar	70.9%	89.5%	78.6%	78.2%
	No planeaba regresar	20.9%	5.3%	14.0%	14.5%
	Total	100.0%	100.0%	100.0%	100.0%

Según los perfiles elaborados, quienes menos planearon regresar desde el mismo momento de la partida fueron los maduros y adultos mayores con hijos menores de edad, seguidos por los maduros en unión sin hijos adultos. Por otra parte, los que menos planificaron su retorno fueron los jóvenes solteros sin hijos, que tenían el pensamiento de nunca regresar. Llama la atención que en todos los perfiles hubo un grupo que entendía que su migración sería definitiva, es decir, que no tenía en su imaginario lograr retornar a la sociedad de origen.

Cuadro 7-29
Planes de retorno al momento de emigrar según perfil demográfico

P81. Cuando se fue del país, ¿tenía en sus planes regresar nuevamente?	Perfil demográfico						
	Maduros en unión sin hijos adultos	Mujeres adultas mayores con hijos adultos	Maduros y adultos mayores con hijos menores de edad	Hombres adultos mayores con hijos adultos	Jóvenes solteros sin hijos	Maduros y adultos mayores solteros con hijos adultos	Total
No lo pensó en ese momento	8.3%	9.6%	1.4%	5.6%	10.5%	9.5%	7.3%

Sí, desde un principio tenía planes de regresar	82.4%	74.0%	90.4%	76.6%	68.4%	74.3%	78.2%
No planeaba regresar	9.3%	16.4%	8.2%	17.7%	21.1%	16.2%	14.5%
Total	100.0%	100.0%	100.0%	100.0%	100.0%	100.0%	100.0%

Al indagar sobre la preparación del retorno, a pesar de la alta proporción que dijo tener planeado desde un principio regresar al país, casi la mitad de migrantes retornados (48.7%) dice no haber tomado ninguna acción en previsión para su regreso a República Dominicana. Quienes regresaron de manera voluntaria, reportan más que el resto haber tomado alguna medida para regresar (56.5%), lo que es comprensible, mientras poco más de dos tercios (67.1%) de quienes retornan de manera temporal dice no haber tomado ninguna medida, siendo este el grupo que menos se preparó para retornar.

Entre quienes retornaron de manera forzosa solo la mitad se preparó para regresar, esto es relevante pues el retorno forzoso tiende a producirse de manera abrupta y muchas veces tras períodos en la cárcel, como se mostrará más adelante.

La medida más común tomada (32.8%) consistió en adquirir una vivienda en R. D., que presenta mayor incidencia en el retorno voluntario (38.5%) y en el forzoso (30.6%). Si se considera como inversión inmobiliaria, el 39.5% (32.8% vivienda y 6.7% propiedad agropecuaria) habría realizado alguna inversión de este tipo previo a su regreso al país.

El 30% de las personas entrevistadas dice haber realizado alguna indagatoria antes de regresar a República Dominicana (viajó al país, investigó antes de venir o conversó con alguien al respecto). La más común fue la conversación con otras personas (15.1%), seguida por indagaciones generales (9.0%) y la realización de viajes previos de preparación (5.9%).

La inversión de dinero para preparar el retorno es reportada por el 17.1%, más común en el regreso voluntario (19.4%) y en el temporal (17.1%) que en el forzoso (11.9%).

Cuadro 7-30
Medidas tomadas para retornar según tipo de migrante retornado

		Tipo de migrante retornado			
		Forzoso	Temporal	Voluntario	Total
Medidas tomadas para regresar	Invirtió en adquirir una vivienda en el país	30.6%	14.5%	38.5%	32.8%
	Invirtió en una propiedad agrícola o pecuaria en el país	7.5%	1.3%	7.7%	6.7%
	Envió dinero para invertir en alguna actividad productiva o	11.9%	17.1%	19.4%	17.1%
	Viajó previamente al país para invertir en alguna actividad productiva	5.2%	1.3%	7.4%	5.9%

Indagó antes de venir sobre posibles actividades productivas	8.2%	5.3%	10.4%	9.0%
Conversó con otras personas que habían venido antes que usted	14.2%	11.8%	16.4%	15.1%
Ninguna	50.0%	67.1%	43.5%	48.7%
Total	100.0%	100.0%	100.0%	100.0%

La ejecución de acciones de preparación para el retorno es menos común entre los que regresaron antes del año 2000 (51.7%), mientras quienes lo hicieron en la primera década de este siglo parecen haberse preparado más.

Al relacionar las acciones tomadas de cara al retorno a R. D. en función del año en que el informante emigró, en términos generales quienes se marcharon más recientemente presentan menor grado de preparación para el retorno, lo que puede ser explicado por el corto tiempo que han vivido en el extranjero, y por una mayor incidencia de estudiantes y migrantes temporales.

Asimismo, se observa una asociación entre el período de partida y la inversión en una vivienda. Los que migraron más tempranamente presentan incidencias mayores de haber tomado esta medida que quienes lo hicieron más recientemente.

En cambio, no se observa una asociación clara entre el período en que se viajó fuera del país y no haber tomado ninguna acción. Mientras los que se marcharon antes de los setenta reportan menos no haber tomado acción alguna, quienes lo hicieron entre 1971 y 1979 muestran mayor incidencia que quienes se marcharon entre 1980 y 2009.

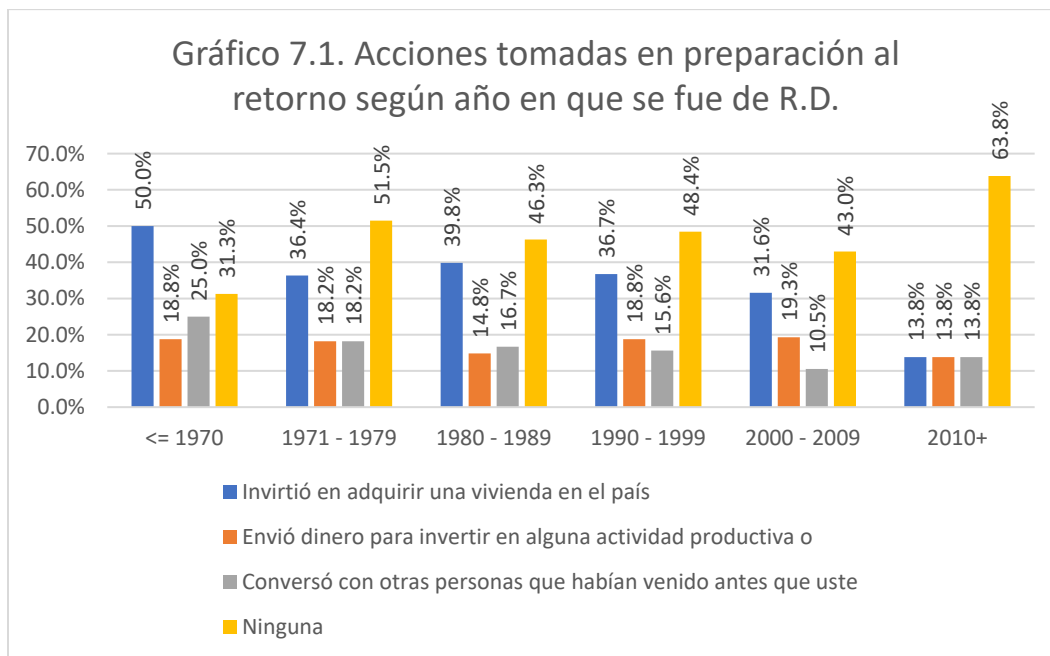

Como cabría esperar, quienes pasaron más tiempo fuera del país también presentan mayores incidencias de acciones en relación con la preparación del retorno. En este sentido, se observa que casi el 70% de los

que duraron dos o menos años fuera del país dice no haber realizado ninguna acción de preparación, lo mismo que alrededor del 50% de quienes estuvieron 2 y 5 años.

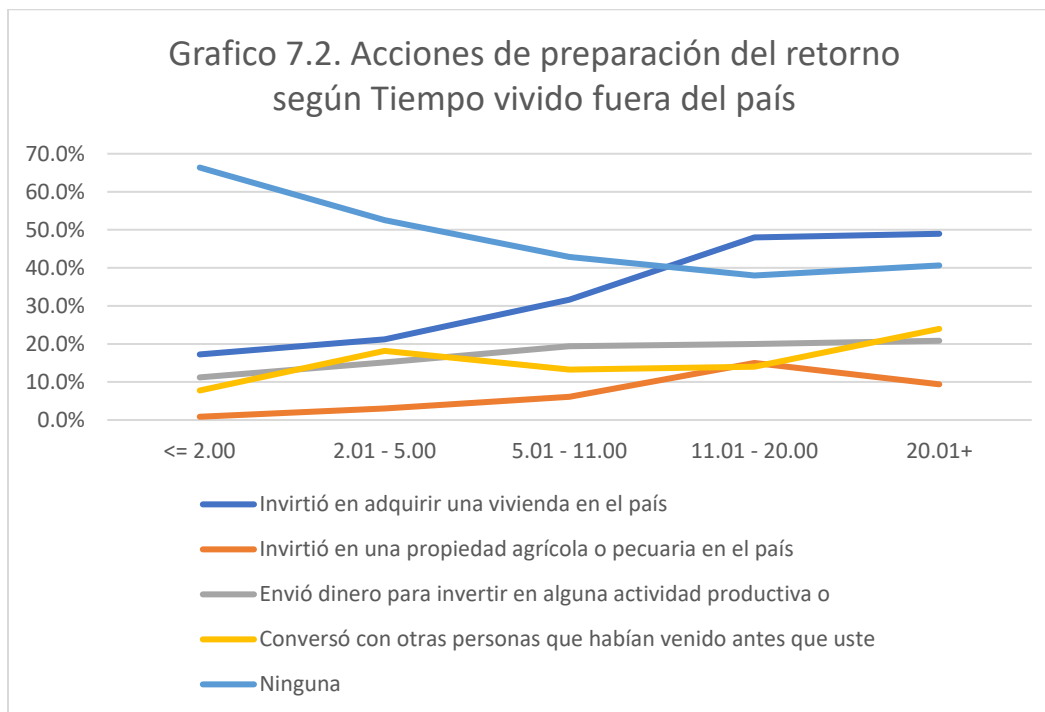

7.4.2. Período del retorno

La mayor parte de población retornada entrevistada volvió al país sobre todo en el presente siglo, principalmente desde el año 2011 (44.6%). Cerca de un tercio de esta (32.2%) regresó en la primera década de esta centuria, mientras aproximadamente uno de cada cuatro lo hizo anterior al año 2001.

Cuadro 7-31
Período de retorno al país según tipo de migrante retornado

		Tipo de migrante retornado			
		Forzoso	Temporal	Voluntario	Total
Período de retorno al país	Antes del 2000	26.1%	11.8%	24.7%	23.2%
	2000 - 2010	38.8%	23.7%	31.4%	32.2%
	2011 - 2018	35.1%	64.5%	43.8%	44.6%
	Total	100.0%	100.0%	100.0%	100.0%

En el retorno temporal se observa la mayor incidencia de regreso entre 2011 y 2018, seguido por el retorno voluntario. En la población retornada de manera forzosa, la moda o período más frecuente es entre el 2000 y el 2011, lo que se corresponde con el recrudecimiento de las políticas de deportación en Estados Unidos.

La temporalidad en que se produce el retorno para cada grupo del perfil demográfico construido, permite apreciar que son momentos de crisis económicas, financieras y de cambios en las políticas migratorias de los países en que viven los migrantes en general. Como la mayoría de los emigrantes dominicanos se establecen en Estados Unidos, las políticas migratorias restrictivas implementadas en 1996 produjeron cambios importantes en las leyes migratorias que van a servir de marco para las próximas generaciones y para los que ya están ubicados. El cuadro refleja que de los distintos grupos, quienes tienen mayor propensión al retorno lo constituyen los maduros y adultos mayores solteros con hijos adultos (35.1%), seguido por los hombres adultos mayores con hijos adultos (34.7%) y por último están las mujeres adultas mayores con hijos adultos (30.1%).

Los datos estarían sugiriendo, en una primera aproximación, que los que regresan son aquellos que están en un proceso de finalización de su proyecto migratorio, pues más de un tercio de los que retornaron tienen ya una vida completa y la migración probablemente se había producido con tiempo suficiente para planificar el regreso. Los tres grupos reseñados presentan las mismas condiciones. También estarían incluidos los que se encuentran en condiciones de viudez y de retiro, quienes volverían de forma voluntaria. La crisis que se produjo después de los acontecimientos en Estado Unidos a principio de la década del 2000, y la crisis económica mundial del 2008, parecen ser otros factores que impulsan el aumento del retorno en todos los grupos de referencia, manteniendo el patrón inicial que presenta que los mismos grupos son los que tienen mayor propensión al retorno.

Cuadro 7-32
Período de retorno según perfil demográfico

Período de retorno al país	Perfil demográfico						Total
	Maduros en unión sin hijos adultos	Mujeres adultas mayores con hijos adultos	Maduros y adultos mayores con hijos menores de edad	Hombres adultos mayores con hijos adultos	Jóvenes solteros sin hijos	Maduros y adultos mayores solteros con hijos adultos	
Antes del 2000	5.6%	30.1%	24.7%	34.7%	5.3%	35.1%	23.2%
2000 - 2010	35.2%	24.7%	43.8%	33.1%	15.8%	35.1%	32.2%
2011 - 2018	59.3%	45.2%	31.5%	32.3%	78.9%	29.7%	44.6%
Total	100.0%	100.0%	100.0%	100.0%	100.0%	100.0%	100.0%

En este período resaltan los maduros adultos mayores con hijos menores de edad, así como los maduros en unión sin hijos adultos, que aumentan en una relación de 6 a 1, proporción que se mantiene en los maduros y adultos mayores solteros con hijos adultos. La vorágine que viven los países de destino final de los migrantes, junto a las repercusiones de la crisis mundial y las políticas antiinmigrantes, hacen que en todos los grupos se incrementen en proporciones muy significativas, aun cuando los grupos que más crecen son los que constituyen los jóvenes solteros sin hijos (78.9%) y maduros en unión sin hijos adultos (59.3%).

7.4.3. El retorno interrumpido

El retorno no necesariamente se produce de manera definitiva, incluso cuando esa sea la intención de la persona que ha regresado. En el estudio se indagó en torno a las veces que los entrevistados intentaron volver y no lo lograron. Una cuarta parte de estos (25.3%) dice haber realizado algún intento fallido de retorno, teniendo que reemigrar. Entre quienes regresaron de manera voluntaria la incidencia de intentos fallidos es mayor que entre el resto, mientras entre los temporales es menos común.

Cuadro 7-33
Intento de regresar y volver a partir según tipo de migrante retornado

		Tipo de migrante retornado			
		Forzoso	Temporal	Voluntario	Total
P83. ¿Alguna vez usted intentó regresar y se tuvo que ir nuevamente?	Sí	21.6%	7.9%	31.4%	25.3%
	No	78.4%	92.1%	68.6%	74.7%
	Total	100.0%	100.0%	100.0%	100.0%

Cuando se observa las respuestas positivas de los que tuvieron que retomar la migración y abandonar el retorno definitivo, se puede apreciar la relación que hay con los mismos perfiles de los que regresaron según los tiempos de clasificación. Los maduros y adultos mayores son los que han tenido que reemigrar en mayor medida, pero seguidos muy de cerca por las mujeres adultas, y los maduros y adultos mayores solteros con hijos adultos. Esta relación podría estar indicando que la estructura social puede ser restrictiva para la reinserción social de quienes han retornado, sobre todo de los que lo hicieron de manera voluntaria y temporal. Dicha situación no es solo propia de los que regresan a República Dominicana, sino que los estudios en otros países muestran lo difícil que se hace el reingreso a las sociedades de origen luego del retorno.

Cuadro 7-34
Intento anterior de retornar según perfil demográfico

P83. ¿Alguna vez usted intentó regresar y se tuvo que ir nuevamente?	Perfil demográfico						
	Maduros en unión sin hijos adultos	Mujeres adultas mayores con hijos adultos	Maduros y adultos mayores con hijos menores de edad	Hombres adultos mayores con hijos adultos	Jóvenes solteros sin hijos	Maduros y adultos mayores solteros con hijos adultos	Total
Sí	21.3%	30.1%	32.9%	26.6%	10.5%	28.4%	25.3%
No	78.7%	69.9%	67.1%	73.4%	89.5%	71.6%	74.7%
Total	100.0%	100.0%	100.0%	100.0%	100.0%	100.0%	100.0%

En términos medianos los migrantes de retorno entrevistados han intentado volver dos veces, pero no han podido establecerse. Esto significa que la mitad lo ha intentado dos veces o menos mientras la otra mitad lo ha intentado dos o más veces.

Cuadro 7-35**Estadísticas seleccionadas de tiempo intentando regresar y no poder establecerse**

		Tipo de migrante retornado			
		Forzoso	Temporal	Voluntario	Total
P83B. ¿Cuántas veces intentó regresar y no pudo establecerse?	Promedio	2.4	2.2	2.7	2.6
	Mediana	2.0	2.0	2.0	2.0
	Desviación típica	1.2	.8	2.3	2.0

Las razones económicas aparecen como las principales causas de la reemigración. El 54% de quienes intentaron regresar y tuvieron que marcharse apuntan a una causa económica. Aunque se han desglosado los motivos económicos señalados, es de lugar indicar que los mismos se refieren a dificultades para generar ingresos, ya sea por causas atribuidas a la situación económica general señalada como la crisis (30.5%), por no haber podido encontrar empleo (10.7%) o por falta de dinero (8.4%), que bien puede estar relacionada tanto con bajos salarios (3.1%) como con falta de acceso al trabajo o fracaso de un negocio (3.1%).

Las razones familiares también tienen un peso relativo en la decisión de reemigrar (12.2%). Se les atribuye a estos motivos la permanencia de parte de la familia en el país de destino, la salida de papeles migratorios a algún miembro del hogar y la inadaptación de la pareja en R. D. Esto último puede estar asociado con falta de inserción laboral por parte de la pareja, sin embargo, no es posible asegurarlo, pues no fue medido por la encuesta.

La inseguridad y los problemas de salud son reportados en menor medida (3.8% cada uno), mientras otros motivos que registran frecuencias muy bajas suman un 24.4%. Entre estos se citan quienes habían sido deportados y lograron reemigrar, extrañaban el país de destino final, necesitaban cumplir con algún objetivo (como comprar una casa), simplemente cambió de planes, sus intenciones no eran establecerse permanentemente en R. D., el clima no les gustó, problemas legales aquí, les gustaba más fuera, entre otras.

Cuadro 7-36**Motivos de reemigración según tipo de migrante de retorno**

		Tipo de migrante retornado			
		Forzoso	Temporal	Voluntario	Total
Motivos por los que tuvo que marcharse del país	No encontró empleo	12.9%	16.7%	9.6%	10.7%
	Bajos salarios	6.5%	0.0%	2.1%	3.1%
	La crisis económica	29.0%	50.0%	29.8%	30.5%
	Falta de dinero	9.7%	16.7%	7.4%	8.4%
	Negocio le fracasó	0.0%	0.0%	4.3%	3.1%
	Motivos familiares	9.7%	0.0%	13.8%	12.2%
	Problemas de salud	0.0%	0.0%	5.3%	3.8%

	Inseguridad	3.2%	0.0%	4.3%	3.8%
	Otras	29.0%	16.7%	23.4%	24.4%
	Total	100.0%	100.0%	100.0%	100.0%

El cuadro de apoyo permite observar que los efectos del tipo de mercado laboral, las diferentes crisis económicas internas y las que tienen repercusiones en el país, son los motivos fundamentales para que todos los grupos de perfiles demográficos se vean precisados a abandonar R. D. o a tener que reemigrar. Un tercio de los jóvenes solteros, sin hijos, es el grupo que se vio más afectado y tuvo que salir hacia otro país, y como podría esperarse, los maduros en unión sin hijos adultos, y maduros y adultos mayores solteros con hijos adultos, son los otros dos grupos que se afectaron.

Cuadro 7-37
Motivo de reemigración según perfil demográfico

Motivos por los que tuvo que marcharse del país	Perfil demográfico						Total
	Maduros en unión sin hijos adultos	Mujeres adultas mayores con hijos adultos	Maduros y adultos mayores con hijos menores de edad	Hombres adultos mayores con hijos adultos	Jóvenes solteros sin hijos	Maduros y adultos mayores solteros con hijos adultos	
No encontró empleo	16.7%	8.7%	4.2%	6.1%	33.3%	14.3%	10.7%
Bajos salarios	0.0%	0.0%	4.2%	6.1%	0.0%	4.8%	3.1%
La crisis económica	33.3%	21.7%	41.7%	33.3%	16.7%	23.8%	30.5%
Falta de dinero	0.0%	4.3%	8.3%	15.2%	16.7%	9.5%	8.4%
Negocio le fracasó	0.0%	4.3%	4.2%	3.0%	0.0%	4.8%	3.1%
Motivos familiares	4.2%	21.7%	12.5%	12.1%	0.0%	14.3%	12.2%
Problemas de salud	4.2%	8.7%	4.2%	3.0%	0.0%	0.0%	3.8%
Inseguridad	8.3%	0.0%	8.3%	0.0%	0.0%	4.8%	3.8%
Otras	33.3%	30.4%	12.5%	21.2%	33.3%	23.8%	24.4%
Total	100.0%	100.0%	100.0%	100.0%	100.0%	100.0%	100.0%

Ahora bien, la crisis económica afectó a todos los miembros de los seis perfiles utilizados, mayormente a los maduros y adultos mayores con hijos menores de edad (41.7%), y en cantidades iguales a los hombres adultos mayores con hijos adultos, y a los maduros en unión sin hijos adultos con proporciones iguales a

un tercio cada uno. Los motivos familiares conllevaron, en mayor medida, a que las mujeres adultas mayores con hijos adultos salieran del país.

7.4.4. La familia y el retorno

El estudio buscó determinar el retorno familiar. Una de cada diez personas retornadas dice haber regresado sin familiares, quienes regresaron de manera voluntaria presentan mayor presencia de familiares (25.1%), mientras en la categoría temporal se observa la menor (10.5%). Las mujeres registran una mayor incidencia de retorno con familiares que los hombres, esto a razón de casi dos a uno.

Cuadro 7-38
Retorno con o sin familiares, según tipo de migrante retornado

		Tipo de migrante retornado			
		Forzoso	Temporal	Voluntario	Total
P86. Cuando usted regresó al país, ¿lo hizo solo o con otros parientes de su hogar?	Vino con otros parientes de su hogar	11.2%	10.5%	25.1%	19.3%
	Vino solo usted, pero luego otros parientes decidieron regresar	.7%	0.0%	0.0%	.2%
	Vino solo usted	88.1%	89.5%	74.9%	80.6%
	Total	100.0%	100.0%	100.0%	100.0%

Mujeres adultas mayores con hijos adultos, en mayor proporción y los maduros en unión sin hijos adultos, son los dos principales grupos de los perfiles empleados que informaron que regresaron con otros parientes. En menor proporción se observan los demás perfiles. En todos los grupos las proporciones de los que retornaron solo constituyen la gran mayoría, en relaciones de 8 a 1 y en mayor grado de 9 a 1, en maduros y adultos mayores solteros con hijos adultos.

Cuadro 7-39
Regreso con familiares, según perfil demográfico

P86. Cuando usted regresó al país, ¿lo hizo solo o con otros parientes de su hogar?	Perfil demográfico						
	Maduros en unión sin hijos adultos	Mujeres adultas mayores con hijos adultos	Maduros y adultos mayores con hijos menores de edad	Hombres adultos mayores con hijos adultos	Jóvenes solteros sin hijos	Maduros y adultos mayores solteros con hijos adultos	Total

Vino con otros parientes de su hogar	22.2%	38.4%	13.7%	17.7%	15.8%	6.8%	19.3%
Vino solo usted, pero luego otros parientes decidieron regresar	0.9%	0.0%	0.0%	0.0%	0.0%	0.0%	0.2%
Vino solo usted	76.9%	61.6%	86.3%	82.3%	84.2%	93.2%	80.6%
Total	100.0%	100.0%	100.0%	100.0%	100.0%	100.0%	100.0%

Los parientes que en mayor medida regresan juntos pertenecen al núcleo familiar, así en algo más de la mitad de los casos se reporta haber retornado con la pareja, mientras que en una cuarta parte lo hacen con hijos menores y en uno de cada diez con hijos mayores de edad. La incidencia de población retornada con hijos varía a medida que aumenta la edad de los hijos. Quienes se encuentran en la categoría de temporales, muestran una incidencia mayor de retorno con sus padres y madres.

Cuadro 7-40
Familiares con quien regresaron al país según tipo de migrante retornado

		Tipo de migrante retornado			
		Forzoso	Temporal	Voluntario	Total
Familiares que regresaron con usted al país	Pareja	52.9%	12.5%	56.0%	52.0%
	Hijos entre 0 y 5 años	29.4%	0.0%	22.7%	22.0%
	Hijos entre 6 y 12 años	29.4%	12.5%	25.3%	25.0%
	Hijos entre 13 y 17 años	23.5%	0.0%	8.0%	10.0%
	Hijos mayores de edad	5.9%	12.5%	10.7%	10.0%
	Padre / Madre	0.0%	50.0%	12.0%	13.0%
	Nietos	0.0%	12.5%	1.3%	2.0%
	Suegra / Suegro	0.0%	0.0%	2.7%	2.0%
	Otro (especificar)	11.8%	25.0%	6.7%	9.0%
	Total	100.0%	100.0%	100.0%	100.0%

Se observan patrones diferenciados entre hombres y mujeres. Mientras entre las mujeres es más común el retorno con hijos e hijas menores, entre los hombres es mucho mayor con pareja. Al ser indagadas sobre los motivos del retorno varias de las entrevistadas dijeron que lo hacían porque sus esposos o parejas habían decidido regresar.

7.5. Estudiar como motivo de migración y retorno

La población retornada que regresa al país tras un período de estudios en el extranjero realizó esos estudios mayormente con alguna beca (54.4%). Un tercio de esta población recibió su beca de alguna

institución del Estado dominicano, generalmente otorgada por el Ministerio de Educación Superior, Ciencia y Tecnología de República Dominicana (22.8%) o de otras entidades (10.5%). Le siguen las becas otorgadas por organismos internacionales (12.3%) y por último las de instituciones privadas dominicanas (8.8%).

Se registran importantes diferencias en la recepción de becas por parte de hombres y mujeres. Mientras estas últimas evidencian una mayor incidencia de estudiantes sin becas (50%), también son las más favorecidas por las becas del MESCYT. Los hombres en cambio acusan mayores porcentajes de becarios de otras instituciones estatales y considerablemente más de organismos internacionales u otros Estados.

Cuadro 7-41
Acceso a becas según género del migrante retornado

		P3. Género del entrevistado/a:		
		Masculino	Femenino	Total
P88. Cuando usted se fue a estudiar fuera del país, ¿tenía una beca?	Sí, del MESCYT	16.1%	30.8%	22.8%
	Sí, de otra institución del Estado Dominicano	12.9%	7.7%	10.5%
	Sí, de una institución privada dominicana	9.7%	7.7%	8.8%
	Sí de una institución o estado extranjero o internacional	19.4%	3.8%	12.3%
	No	41.9%	50.0%	45.6%
	Total	100.0%	100.0%	100.0%

Casi nueve de diez retornados que recibieron becas, dicen que estas les obligaban a volver al país. Entre las mujeres todas reportan esta situación, mientras entre los hombres solo lo hace el 77.8%.

Cuadro 7-42
Condición de retorno al terminar sus estudios según género del entrevistado/a

		P3. Género del entrevistado/a:		
		Masculino	Femenino	Total
P90. ¿Esa beca ponía como condición obligatoria retornar al país tras terminar sus estudios?	Sí	77.8%	100.0%	87.1%
	No	22.2%	0.0%	12.9%
	Total	100.0%	100.0%	100.0%

La mayor parte de la población retornada que migró con fines educativos dice haber regresado de inmediato al concluir sus estudios (64.9%), mientras el restante 33.1% permaneció por algún tiempo en el extranjero bien para trabajar en otras áreas (15.8%), para tomar vacaciones (12.3%) o para extender sus estudios mediante prácticas o pasantías (7%). Las mujeres (69.2%), más que los hombres (61.3%), dicen haber retornado inmediatamente, así como haber tomado vacaciones (15.4%), mientras los hombres reportan más haberse quedado trabajando en otras áreas (19.7%).

Cuadro 7-43
Retorno al país al concluir los estudios según género del entrevistado/a.

		P3. Género del entrevistado/a:		
		Masculino	Femenino	Total
P96. ¿Regresó usted al país inmediatamente terminó sus estudios?	Sí, regresó de inmediato	61.3%	69.2%	64.9%
	No, se tomó algún tiempo para realizar una pasantía	9.7%	3.8%	7.0%
	No, se tomó un tiempo para trabajar en otras áreas	19.4%	11.5%	15.8%
	No, se tomó un tiempo de vacaciones o descanso o tramitar do	9.7%	15.4%	12.3%
	Total	100.0%	100.0%	100.0%

Los que tuvieron beca tendieron a regresar más cercanamente a la finalización de sus estudios que quienes no la tuvieron. En específico el haber accedido a una beca del MESCYT supuso un retorno más cercano al término de los estudios. En cambio, entre quienes no tuvieron becas se registra un porcentaje mucho más elevado de personas que permanecieron en el extranjero con fines laborales.

Cuadro 7-44
Retorno al concluir el período de estudios según institución de la que recibió beca

		P88. Cuando usted se fue a estudiar fuera del país, ¿tenía una beca?				
		Sí, del MESCYT	Sí, de otra institución del Estado Dominicano	Sí, de una institución privada dominicana	Sí de una institución o estado extranjero o internacional	No
P96. ¿Regresó usted al país inmediatamente terminó sus estudios?	Sí, regresó de inmediato	84.6%	83.3%	80.0%	71.4%	46.2%
	No, se tomó algún tiempo para realizar una pasantía	0.0%	16.7%	0.0%	14.3%	7.7%
	No, se tomó un tiempo para trabajar en otras áreas	0.0%	0.0%	0.0%	14.3%	30.8%
	No, se tomó un tiempo de vacaciones o	15.4%	0.0%	20.0%	0.0%	15.4%

	descanso o tramitado					
	Total	100.0%	100.0%	100.0%	100.0%	100.0%

7.6. Migrantes temporales

La población retornada temporal incluye a personas que viven durante temporadas particulares del año en el país, mientras viajan por períodos al extranjero. El principal motivo reportado para este movimiento regular es de tipo familiar (31.6%), pues son personas que pasan períodos festivos con sus familiares en el extranjero (10.1%) o los visitan regularmente por períodos prolongados (21.1%). Las razones laborales (personas que trabajan fuera del país por temporadas) son el segundo principal motivo enunciado por los retornados temporales (22.8%).

Entre las mujeres es más común la temporalidad por motivos laborales (26.2%), lo mismo que los viajes por visitas prolongadas a familiares (23.0%), que entre los hombres (18.9% y 18.9% respectivamente). En cambio, entre los hombres evitar las condiciones climáticas extremas (20.8%) es una razón con mayor incidencia que entre las mujeres (13.1%).

Se observan patrones diferenciados en los motivos para pasar temporadas fuera del país según la edad de la persona entrevistada. Entre los 30 y 49 años es mucho mayor el porcentaje que señala motivos laborales (42.2%), mientras para los mayores de 50 años es más elevado el porcentaje que dice pasar temporadas fuera por las condiciones climáticas (28.3%).

Cuadro 7-45
Razón por la que parte y retorna según género del entrevistado/a

		P3. Género del entrevistado/a:		
		Masculino	Femenino	Total
P97. ¿Cuál es la razón principal por la que usted pasa algún tiempo fuera y otro en el país?	Realiza trabajo temporal fuera del país	18.9%	26.2%	22.8%
	Evita condiciones de frío, calor o lluvia extremas	20.8%	13.1%	16.7%
	Pasa temporadas de fiesta con sus parientes en el extranjero	13.2%	8.2%	10.5%
	Visita de manera prolongada sus parientes en el extranjero	18.9%	23.0%	21.1%
	Otras (especifique)	28.3%	29.5%	28.9%
	Total	100.0%	100.0%	100.0%

En términos generales los retornados temporales suelen pasar una mediana de 5.5 meses fuera del país, los hombres (5.0) registran estadías medianas en el extranjero inferiores a las mujeres (5.5). El alto valor de la desviación típica que es incluso superior a la media, indica la existencia de personas con períodos muy largos fuera del país.

Cuadro 7-46**Estadísticas seleccionadas de tiempo pasado fuera del país (meses) según género del entrevistado/a**

		P3. Género del entrevistado/a:		
		Masculino	Femenino	Total
P100_1. Normalmente, ¿qué tiempo suele usted pasar fuera del país? (Meses)	Media	11.16	9.92	10.48
	Mediana	5.00	6.00	5.50
	Desv. Típ.	14.58	11.25	12.83

El peso de la familia se pone de manifiesto entre los retornados temporales. Primero, el 67.5% reporta que mientras se encuentra fuera del país, algunos familiares se hacen responsables de sus bienes y propiedades. Entre las mujeres este porcentaje es aún mayor (75.4%) que entre los hombres (58.5%).

Cuadro 7-47**Responsable de bienes y propiedades mientras está fuera del país según género**

		P3. Género del entrevistado/a:		
		Masculino	Femenino	Total
P102. ¿Quién se encarga de sus bienes o propiedades en el país?	Familiares	58.5%	75.4%	67.5%
	Amigos / vecinos	13.2%	6.6%	9.6%
	Representante o apoderado legal	5.7%	3.3%	4.4%
	Nadie	22.6%	14.8%	18.4%
	Total	100.0%	100.0%	100.0%

Segundo, el 61.4% de las personas retornadas temporales que fueron entrevistadas dice enviar dinero al país mientras está en el extranjero, ya sea de manera regular (39.5%) u ocasional (38.6%). Los hombres (41.5%) acusan mayor porcentaje de envíos regulares que las mujeres (37.7%). Asimismo, mayor porcentaje de mujeres (39.3%) que de hombres (37.7%) dice no realizar envíos de dinero.

En cuanto a los destinatarios de esos envíos se citan principalmente padres o madres (57.3%), así como parientes del núcleo familiar (parejas 26.1%, hijos menores 28.3% e hijos mayores 7.3%). Las mujeres registran mayor incidencia de envíos a hijos menores o mayores, mientras los hombres observan mucho mayor porcentaje de remesas para esposas o parejas.

Casi un cuarto de migrantes temporales remite dinero a otros familiares que no pertenecen al núcleo familiar ni son sus padres o madres. Es también de resaltar que 6.3% dice enviar dinero a amigos o relacionados.

Cuadro 7-48
Envío de dinero a familiares según género del entrevistado/a

		P3. Género del entrevistado/a:		
		Masculino	Femenino	Total
P103. ¿Enviaba dinero desde fuera?	Sí, regularmente	41.5%	37.7%	39.5%
	Si, ocasionalmente	20.8%	23.0%	21.9%
	No	37.7%	39.3%	38.6%
	Total	100.0%	100.0%	100.0%
¿A quiénes enviaba dinero?	Hijos o hijas menores en ese momento	25.5%	33.6%	28.3%
	Hijos o hijas mayores en ese momento	5.6%	10.5%	7.3%
	Esposo o Esposa o pareja	33.0%	13.3%	26.1%
	Padres / suegros	58.1%	55.9%	57.3%
	Otros familiares	24.3%	25.9%	24.9%
	Amigos y relacionados	7.5%	4.2%	6.3%
	Total	100.0%	100.0%	100.0%

7.7. El Retorno forzoso por deportación: sus características

Se observa que un 72.4% de los deportados entrevistados dice haber llegado al país durante el presente siglo, siendo la década 2000-2010 la de mayor porcentaje (39.4%). Se recuerda que, en general, este período registra mayor porcentaje de personas retornadas.

Cuadro 7-49
Período de retorno al país según género del entrevistado/a

		P3. Género del entrevistado/a:		
		Masculino	Femenino	Total
Período de retorno al país	Antes del 2000	30.2%	14.3%	29.0%
	2000 - 2010	37.2%	42.9%	37.6%
	2011 - 2018	32.6%	42.9%	33.3%
	Total	100.0%	100.0%	100.0%

Entre la población deportada predominan los hombres. Nueve de cada diez deportados entrevistados (91.5%) son hombres, mientras poco menos de uno de cada diez son mujeres (8.5%). Asimismo, prevalecen entre los deportados las personas de más edad, en particular con 50 o más años (48.9%), y entre 30 y 49 años (45.7%), mientras quienes poseen entre 18 y 29 años apenas alcanzan un 5.3%.



En cuanto al período de partida hacia el extranjero, se observa que un 70.2% dice haberse ido entre 1980 y 1999, con una mayor incidencia de la primera década de este período (36.2%). Esto supone que muchos deportados migraron durante la crisis de los años ochenta, época que, en el caso de Estados Unidos, también coincidió con algunos de los momentos más críticos de la lucha contra las drogas. En el estudio no se midió el motivo de deportación.

Las mujeres deportadas registran períodos de partida hacia el extranjero más recientes que los hombres, de hecho, una cuarta parte de estas dice haber viajado después de 2010. Los hombres en cambio muestran mayor incidencia de haber llegado a los países de destino en la década de los ochenta.

Cuadro 7-50
Año en que salió de R. D. según género del entrevistado/a

		P3. Género del entrevistado/a:		
		Masculino	Femenino	Total
P70. ¿En qué año salió de R. D.?	<= 1970	2.3%	0.0%	2.1%
	1971 - 1979	5.8%	0.0%	5.3%
	1980 - 1989	37.2%	25.0%	36.2%
	1990 - 1999	32.6%	50.0%	34.0%
	2000 - 2009	16.3%	0.0%	14.9%
	2010+	5.8%	25.0%	7.4%
	Total	100.0%	100.0%	100.0%

En términos de los lugares desde donde fueron deportados se observa una fuerte concentración en unos pocos países y por ende en escasas regiones. Tres cuartas partes (76.3%) lo fue desde América del Norte, en particular Estados Unidos (76.3%); el Caribe (16.1%) es la segunda región que más aporta deportaciones de dominicanos, en especial Puerto Rico (11.8%); le sigue Europa (4.3%), con España (3.2%) como principal país expulsor.

Cuadro 7-51
Lugares de destino final según género del entrevistado/a

		P3. Género del entrevistado/a:		
		Masculino	Femenino	Total
Región de destino final	El Caribe	16.3%	14.3%	16.1%
	América del Sur	1.2%	0.0%	1.1%
	América Central	2.3%	0.0%	2.2%
	América del Norte	76.7%	71.4%	76.3%
	Europa	3.5%	14.3%	4.3%
	Total	100.0%	100.0%	100.0%
P68. País de destino final	Puerto Rico	11.6%	14.3%	11.8%
	Curazao	1.2%	0.0%	1.1%
	San Martín	1.2%	0.0%	1.1%
	Nieves	1.2%	0.0%	1.1%
	San Thomas	1.2%	0.0%	1.1%
	Venezuela	1.2%	0.0%	1.1%
	Panamá	2.3%	0.0%	2.2%
	Estados Unidos	76.7%	71.4%	76.3%
	España	3.5%	0.0%	3.2%
	Noruega	0.0%	14.3%	1.1%
	Total	100.0%	100.0%	100.0%

Ocho de cada diez personas deportadas dicen haber pasado algún tiempo en la cárcel, cifra que se reduce a siete de cada diez entre las mujeres. La mediana de tiempo transcurrido en centros de detención es de 20 meses; es decir casi dos años, y se observa una diferencia de tres años entre los porcentajes de hombres (22) y mujeres (19). La desviación típica es considerable, lo que significa que existen personas deportadas que han pasado largo tiempo en detención. Así, 7-8% dice haber pasado más de ocho años en prisión, mientras el valor máximo es de 240 meses (20 años).

Cuadro 7-52
Tiempo en prisión según género del entrevistado/a

		P3. Género del entrevistado/a:		
		Masculino	Femenino	Total
P106. ¿Pasó usted algún tiempo en prisión antes de ser retornado al país?	Sí	83.7%	71.4%	82.8%
	No	16.3%	28.6%	17.2%
	Total	100.0%	100.0%	100.0%
P107_1. ¿Qué tiempo estuvo usted en prisión antes de retornar al país? (Meses)	Media	37.01	23.00	36.10
	Mediana	22.00	19.00	20.00
	Desv. Típ.	45.40	18.63	44.23

Los resultados del grupo focal mostraron que, en el caso de los deportados desde Estados Unidos, la experiencia carcelaria además de ser extensa en términos de años, en particular en los deportados por motivos de drogas, no solo es dilatada en el tiempo, sino que se produjo en diversas instalaciones a lo largo de todo ese país. Un informante indicó: “estuve preso en varios estados, tanto en New York, como en el norte en la frontera con Canadá y por último en Texas”. Otro dijo haber pasado por varias cárceles en la Florida y New York.

El estudio buscó determinar si los deportados recibieron apoyos institucionales desde República Dominicana. La mayor parte (71.0%) dice no haber recibido apoyo alguno al llegar al país, mientras uno de cada cuatro (25.8%) menciona la Dirección General de Migración y uno de veinte (5.4%) la Procuraduría General de la República.

Cuadro 7-53
Instituciones de las que recibió apoyo según género del entrevistado/a

		P3. Género del entrevistado/a:		
		Masculino	Femenino	Total
Instituciones de las que recibió	Dirección de migración	25.6%	28.6%	25.8%
	Ministerio de Relaciones Exteriores	1.2%	0.0%	1.1%
apoyo al llegar al país	Procuraduría General de la República	5.8%	0.0%	5.4%
	Otra entidad estatal	1.2%	0.0%	1.1%
	Entidad privada (ONG, Asociación, Etc.)	1.2%	14.3%	2.2%
	Ninguna	72.1%	57.1%	71.0%
	Total	100.0%	100.0%	100.0%

Las diferencias entre hombres y mujeres son considerables. Solo 57.1% de estas dice no haber recibido apoyo de institución alguna al llegar al país. En cambio, entre los hombres este porcentaje se eleva a 72.1%. Las mujeres reportan unas once veces más apoyo de parte de Asociaciones Sin Fines de Lucro (ASFL) al llegar al país (14.3%) que los hombres (1.2%).

8. Inserción laboral y emprendimiento entre migrantes de retorno

El acceso al mercado laboral se mostró como una de las principales razones de fracaso del retorno, tanto en lo referente a la obtención de empleo como a la calidad de este, expresada a través del ingreso generado. En el marco de la importancia del empleo para la calidad de vida, en el presente capítulo se analiza la situación laboral de los migrantes retornados entrevistados, así como las actividades de emprendimiento realizadas.

8.1. Retorno y mercado de trabajo: indicadores laborales

Los migrantes retornados entrevistados poseen una tasa de participación global de 62.5%. Esto significa que poco más de seis de cada diez se encuentran laborando o buscando activamente empleo, lo que supone una población integrada al mercado laboral, aunque esta tasa es inferior a la reportada para el resto del país por el Banco Central de la República Dominicana, que es de 70.2%. Su porcentaje de empleo es de 57.4%, valor similar al del resto del país para 2018, sin embargo, se observan altos niveles de desempleo muy elevados en esta población.

Los indicadores considerados varían de manera significativa entre los distintos tipos de migrantes. Los migrantes de retorno forzoso registran una elevada tasa de participación, pero sus niveles de desempleo son superiores al del resto también. Esto significa que, aunque están más activamente buscando trabajo, tienden a conseguirlo menos que los migrantes temporales y voluntarios.

Cuadro 8-1
Indicadores de mercado trabajo seleccionados según tipo de migrante de retorno

	Tipo de migrante retornado			
	Forzoso	Temporal	Voluntario	Total
Tasa de participación	78.4%	65.8%	54.5%	62.5%
Tasa de ocupación	65.7%	61.8%	52.5%	57.4%
Tasa de desempleo	40.0%	32.1%	27.9%	32.4%
Tasa de inactividad	21.6%	34.2%	45.5%	37.5%

En sentido contrario al de los migrantes retornados forzosos, los voluntarios poseen una baja tasa de participación, por lo que su porcentaje de inactividad es más elevado, lo que se asocia con la mayor presencia de adultos mayores en este grupo, pero su tasa de desempleo es la más reducida de todas.

El análisis de los indicadores seleccionados de empleo según perfiles demográficos evidencia que las mujeres adultas mayores con hijos adultos se encuentran prácticamente fuera del mercado laboral, pues su tasa de participación es muy reducida (24.7%), lo mismo que su ocupación (23.3%), sus niveles de inactividad son por consiguiente muy elevados (75.3%).

Las diferencias de géneros se evidencian marcadamente, nótese que los hombres adultos mayores con hijos adultos, que en principio son similares al grupo anterior excepto por el género, muestran una tasa de participación 2.6 veces superior al de aquellas, mientras sus niveles de ocupación son 2.5 veces el de las mujeres, aunque ambos grupos acusan el mismo desempleo.

Los resultados evidencian dos tendencias además de la señalada sobre el género, por una parte, la mayor presencia de personas maduras en un grupo (30-49 años), así como de hijos menores, suponen mayores niveles de participación en el mercado laboral. En este tenor los maduros y adultos mayores con hijos menores de edad, muestran la mayor tasa de participación, mientras los maduros en unión sin hijos les siguen. Esos dos grupos registran las menores tasas de desempleo, que aún son bastante elevadas en relación con la población en general de República Dominicana.

En el mismo orden de ideas, se puede observar que el grupo de maduros y adultos mayores con hijos adultos registra la segunda menor tasa de participación (56.8%). Esto puede deberse a la ausencia de hijos

menores que dependen de los entrevistados, así como a una elevada composición de adultos mayores. Este grupo posee la mayor tasa de desempleo, lo que nuevamente puede estar asociado a la avanzada edad de parte de sus miembros.

Los jóvenes solteros sin hijos poseen tasas de participación y ocupación inferiores a la media, mientras su desempleo es mayor, lo que implica que este grupo no solo participa menos, sino que quienes buscan empleo tienden menos a conseguirlo que la media de los migrantes retornados. En consecuencia, es posible afirmar que los grupos extremos de edad registran situaciones menos favorables en materia de empleo. En cambio, las personas maduras que constituyen el centro de la distribución de edad (30 a 49 años) se encuentran mejor integradas al mercado laboral.

Cuadro 8-2
Indicadores de mercado trabajo seleccionados según perfil demográfico

	Perfil demográfico						Total
	Maduros en unión sin hijos adultos	Mujeres adultas mayores con hijos adultos	Maduros y adultos mayores con hijos menores de edad	Hombres adultos mayores con hijos adultos	Jóvenes solteros sin hijos	Maduros y adultos mayores solteros con hijos adultos	
Tasa de participación	78.7%	24.7%	80.8%	64.5%	59.6%	56.8%	62.5%
Tasa de ocupación	76.9%	23.3%	72.6%	57.3%	50.9%	52.7%	57.4%
Tasa de desempleo	26.4%	33.3%	30.6%	33.3%	36.6%	40.0%	32.4%
Tasa de inactividad	21.3%	75.3%	19.2%	35.5%	40.4%	43.2%	37.5%

8.2. La búsqueda de empleo

En relación con su condición de actividad, se preguntó a los entrevistados si han buscado empleo desde que llegaron al país. Resulta relevante que un 42.6% dice no interesarle, lo que supone que una parte importante de los migrantes retornados entrevistados ha regresado al país sin intenciones de emplearse, aunque no necesariamente de trabajar, pues como se verá parte de los migrantes retornados han desarrollado diversos emprendimientos.

Lo anterior supone que 57.4% de los retornados ha buscado empleo. Se observa que un 15.3% del total de migrantes retornados no lo ha encontrado, mientras cerca de un 22% no lo ha conseguido en las condiciones que requiere. De estos últimos no todos han aceptado el empleo encontrado (4.9%), pero la mayoría lo ha hecho a esperas de conseguir otro mejor (17.1%). Solo el 20% de los migrantes retornados dice haber encontrado un empleo en las condiciones que considera adecuadas. El estudio no indagó sobre cuáles son estas condiciones.

Cuadro 8-3
Inserción laboral y emprendimiento según tipo de migrante retornado

		Tipo de migrante retornado			
		Forzoso	Temporal	Voluntario	Total
P48. Desde que usted regresó al país, diría usted que:	No le ha interesado buscar empleo	26.1%	26.3%	54.2%	42.6%
	Ha buscado, pero no ha encontrado	20.9%	15.8%	12.7%	15.3%
	Ha encontrado, pero no en las condiciones que requiere, por lo que no lo ha aceptado	7.5%	6.6%	3.3%	4.9%
	Ha encontrado, pero no en las condiciones que requiere, pero lo ha aceptado mientras consigue otro	21.6%	22.4%	13.7%	17.1%
	Ha encontrado empleo en las condiciones que requiere	23.9%	28.9%	16.1%	20.0%
	Total	100.0%	100.0%	100.0%	100.0%

De los migrantes de retorno temporales, 42.1% no ha encontrado o no ha buscado empleo, en tanto que en los voluntarios, al 54.2% no le ha interesado buscar empleo; y no ha encontrado, pese a buscar, el 12.1%; 33.1% sí ha encontrado empleo, pero en los hechos esto se reduce a 29.8%, puesto que existe un 3.3% que encontró empleo, pero no lo aceptó por no tener las condiciones adecuadas. Nada más el 16.1% de quienes están en esta categoría, han encontrado empleo en las condiciones que requieren.

El hecho de que la gran mayoría de los retornados que no se han interesado en buscar empleo recaiga en la categoría de voluntarios, lleva a pensar que quienes están en dicha categoría no tienen necesidad de un empleo para garantizar la reproducción de sus condiciones de existencia y que esta seguridad podría estar entre las razones para decidir el retorno voluntario. Pues el hecho de que más del 54% no se haya interesado en un empleo, marca una gran diferencia con el poco más de 26% que tiene esa condición entre retornados forzosos y temporales. Se puede decir que 73.9% de los retornados se encuentra en gestión de empleo, frente al 73.7% de los retornados temporales y el 45.8% de los voluntarios.

Las entrevistas cualitativas refuerzan la idea de que la posibilidad de conseguir un empleo que tenga las condiciones y el ambiente requeridos, se convierte en una razón para permanecer en el país y en una motivación para regresar al extranjero en caso de que no resulte factible el empleo. En algunos casos que involucran el regreso al extranjero, se compara calidad de empleo en el país de acogida, con igual condición en el país propio, también se ventila la poca valoración que se tiene de quienes estudiaron fuera y la formación que obtuvieron, al ver las propuestas salariales que les hacen.

Una fuerte motivación a la no permanencia en el país, resaltada por las entrevistas cualitativas, es el tiempo que se tarda en conseguir un empleo, sobre todo para quienes dependen de un trabajo que les garantice la reproducción de su existencia. El levantamiento cuantitativo establece que alrededor de la cuarta parte de las personas retornadas en cualquiera de las categorías de retorno, duró un mes o menos para conseguir empleo; el porcentaje de quienes necesitaron entre dos y seis meses es mayor para todas las categorías de retornados, excepto los temporales, que bajan a 20.5%.

Como se ve, 50.8% de los retornados forzosos, 46.1% de los temporales y 57.3% de los voluntarios consigue empleo antes de siete meses, respectivamente; los demás de cada categoría necesitan entre siete meses y hasta más de un año.

Cuadro 8-4
Tiempo en conseguir un empleo según tipo de migrante retornado

		Tipo de migrante retornado			
		Forzoso	Temporal	Voluntario	Total
P49. Tiempo en conseguir empleo tras el retorno	1 mes o menos	24.6%	25.6%	23.6%	24.3%
	2 a 6 meses	26.2%	20.5%	33.7%	28.6%
	7 a 12 meses	26.2%	25.6%	18.0%	22.2%
	1 año o más	23.0%	28.2%	24.7%	24.9%
	Total	100.0%	100.0%	100.0%	100.0%

El tiempo en conseguir un empleo tras el retorno revela que el perfil demográfico influye en el mayor o menor tiempo que se tarda un retornado en conseguir un empleo y que el perfil favorece más a hombres adultos mayores con hijos adultos (31.3%), quienes tardan un mes o menos para colocarse en el mercado laboral; en el segundo menor período para conseguir trabajo (2 a 6 meses) se favorecen mujeres adultas mayores con hijos adultos (41.2%) y hombres maduros en unión sin hijos adultos (36.7%); quienes tienen más problemas para colocarse en el mercado laboral son los hombres maduros y adultos mayores solteros con hijos adultos (46.2%), que tardan un año o más y son seguidos por jóvenes solteros sin hijos (40.7%), a quienes conseguir trabajo les toma entre siete meses y un año. Como se ve, la condición de adulto mayor con hijos adultos (se trate de hombres o de mujeres) ayuda a conseguir trabajo, lo que probablemente tenga que ver con el hecho de que podrían tener menos exigencias al buscar empleo y más entrega al trabajo, porque no tienen las presiones de familia dependiente, como hijos menores.

Cuadro 8-5
Tiempo en conseguir un empleo según perfil demográfico

P49. Tiempo en conseguir empleo tras el retorno	Perfil demográfico						Total
	Maduros en unión sin hijos adultos	Mujeres adultas mayores con hijos adultos	Maduros y adultos mayores con hijos menores de edad	Hombres adultos mayores con hijos adultos	Jóvenes solteros sin hijos	Maduros y adultos mayores solteros con hijos adultos	
1 mes o menos	23.3%	17.6%	25.9%	31.3%	25.9%	19.2%	24.3%
2 a 6 meses	36.7%	41.2%	25.9%	28.1%	11.1%	23.1%	28.6%
7 a 12 meses	16.7%	23.5%	25.9%	21.9%	40.7%	11.5%	22.2%
1 año o más	23.3%	17.6%	22.2%	18.8%	22.2%	46.2%	24.9%

Total	100.0%	100.0%	100.0%	100.0%	100.0%	100.0%	100.0%
-------	--------	--------	--------	--------	--------	--------	--------

Como se ha mostrado, casi un cuarto de los migrantes retornados entrevistados (22%) no ha encontrado un empleo acorde con sus expectativas o necesidades. En este tenor se les preguntó a quienes reportaron haberlo encontrado qué tiempo tardaron en hacerlo. La mayor parte dijo haber encontrado un empleo adecuado antes de los primeros seis meses (55.9%) de estadía en el país, mientras 18.5% lo encontró entre 7 y 12 meses, y un cuarto más allá del primer año. Los migrantes retornados forzosos son los que tardan mayor tiempo en conseguir empleos que puedan considerar adecuados, seguidos por los temporales; en mejor situación se encuentran los voluntarios, que además son los que menos buscan empleo.

Cuadro 8-6

Tiempo en conseguir un empleo con las condiciones requeridas según tipo de migrante retornado

		Tipo de migrante retornado			
		Forzoso	Temporal	Voluntario	Total
P50_1. Tras llegar al país, ¿qué tiempo tardó en conseguir un empleo con condiciones que usted considere requería? (Meses)	1 mes o menos	28.1%	31.8%	27.1%	28.4%
	2 a 6 meses	15.6%	22.7%	37.5%	27.5%
	7 a 12 meses	18.8%	18.2%	18.8%	18.6%
	1 año o más	37.5%	27.3%	16.7%	25.5%
	Total	100.0%	100.0%	100.0%	100.0%

El tiempo para conseguir empleo que tenga las condiciones adecuadas, según el perfil demográfico, refleja que quienes más rápido (un mes o menos) consiguen ese empleo de calidad son los jóvenes solteros sin hijos (36.4%) y maduros en unión sin hijos adultos (34.4%), seguidos por los que se colocan antes de dos meses, como mujeres adultas mayores con hijos adultos (40%) y hombres adultos mayores con hijos adultos (35%). En sentido contrario, quienes tienen más problemas o tardan más para conseguir empleo, entre siete a doce meses, son maduros y adultos mayores con hijos menores de edad (33.3%) y mujeres adultas mayores con hijos adultos (30%), seguidos por quienes tardan un año o más para trabajar en condiciones adecuadas, como son maduros y adultos mayores solteros con hijos adultos (35.7%) y hombres adultos mayores con hijos adultos (35%).

Al parecer la condición de joven y sin hijo favorece a estos retornados para conseguir trabajo de calidad, quienes tienden a dominar otros idiomas y a tener una cultura rígida de trabajo, también son favorecidas las mujeres adultas mayores con hijos adultos, ya que suponen más disposición y entrega al trabajo y menos presión familiar.

Cuadro 8-7**Tiempo en conseguir un empleo con las condiciones requeridas según perfil demográfico**

P50_1. Tras llegar al país, ¿qué tiempo tardó en conseguir un empleo con condiciones que usted considere requería? (Meses)	Perfil demográfico						
	Maduros en unión sin hijos adultos	Mujeres adultas mayores con hijos adultos	Maduros y adultos mayores con hijos menores de edad	Hombres adultos mayores con hijos adultos	Jóvenes solteros sin hijos	Maduros y adultos mayores solteros con hijos adultos	Total
1 mes o menos	34.4%	10.0%	33.3%	20.0%	36.4%	28.6%	28.4%
2 a 6 meses	31.3%	40.0%	13.3%	35.0%	18.2%	21.4%	27.5%
7 a 12 meses	12.5%	30.0%	33.3%	10.0%	27.3%	14.3%	18.6%
1 año o más	21.9%	20.0%	20.0%	35.0%	18.2%	35.7%	25.5%
Total	100.0%	100.0%	100.0%	100.0%	100.0%	100.0%	100.0%

8.2.1. Condición de actividad

En lo concerniente a la actividad a la cual se dedican los migrantes retornados, conviene ver el cuadro siguiente, el cual da cuenta de que los principales renglones de actividad son el de trabajador por cuenta propia no profesional (22.6%), quien crea su propio empleo y podría generar también el de otros; ama de casa (19.6%), una actividad doméstica no remunerada; empleado privado (13.4%) y público (7.5%); además de propietario de negocio o empresa (10.8%), que también genera su propio empleo y puede crear para otras personas. El cuadro registra además a los que buscan empleo en la actualidad (5.1%), los pensionados y jubilados (8.1%), así como los rentistas (4.7%).

Cuadro 8-8**Actividad principal en el país según tipo de migrante retornado**

		Tipo de migrante retornado			
		Forzoso	Temporal	Voluntario	Total
P52. En la actualidad, aquí en el país su actividad principal es:	Ama de casa	9.7%	7.9%	27.1%	19.6%
	Estudiante	1.5%	21.1%	2.3%	4.9%
	Cuenta propia no profesional	32.1%	19.7%	19.1%	22.6%
	Cuenta propia profesional	3.0%	6.6%	2.3%	3.1%
	Empleado privado	17.9%	19.7%	9.7%	13.4%
	Empleado público	6.0%	10.5%	7.4%	7.5%
	Propietario de negocio o empresa	6.7%	5.3%	14.0%	10.8%
	Trabajador doméstico no remunerado	0.7%	0.0%	0.0%	0.2%
	Está buscando empleo	12.7%	3.9%	2.0%	5.1%
	Jubilado / pensionado	4.5%	0.0%	11.7%	8.1%

	Rentista	5.2%	5.3%	4.3%	4.7%
	Total	100.0%	100.0%	100.0%	100.0%

La actividad realizada se relaciona significativamente con el perfil demográfico del entrevistado. Estas variaciones se relacionan con el género y la edad, de modo que entre las mujeres adultas mayores con hijos adultos predominan las amas de casa (64.4%), en cambio en todos los grupos con adultos mayores y con mayoría de hombres, las actividades independientes, en específico de cuenta propia no profesional y de propietarios de negocios o empresas, aparecen con porcentajes más elevados. Esto supone que los hombres, aun cuando son adultos mayores, permanecen más asociados al trabajo productivo que las mujeres, y hacerlo de manera independiente se adapta mejor a su edad que otras formas de trabajo con menos libertades.

En una situación distinta se encuentran los jóvenes solteros sin hijos, quienes acusan mayores niveles de estudiantes y de empleados públicos y privados, lo que se corresponde con personas que están preparándose para la vida productiva o iniciándola.

En los grupos maduros en unión sin hijos adultos, y maduros y adultos mayores con hijos adultos, se observa una combinación de trabajo como empleado e independiente. Entre los primeros el porcentaje de propietarios es superior a la media, pero también los de empleados públicos y privados. Esto se corresponde con una población madura insertada en el mercado laboral. En el segundo grupo, el de maduros y adultos mayores con hijos adultos, las actividades independientes poseen la mayor incidencia en todas sus formas (57.6%), mientras reportan menos trabajar como asalariados. Esta distribución es el resultado de la presencia de personas maduras que posiblemente han logrado niveles de acumulación de recursos y/o capacidades que les permiten mantenerse independientes, con adultos mayores que no necesitan o no pueden integrarse al mercado laboral como empleados.

El grupo de maduros y adultos mayores con hijos menores posee una composición por género similar a la de los maduros y adultos mayores solteros con hijos adultos, sin embargo, en este último la incidencia de amas de casa es casi tres veces superior que en el primero. Es posible que responda a una mayor necesidad de generación de ingresos en el grupo con hijos menores.

Cuadro 8-9
Actividad principal en el país según perfil demográfico

P52. En la actualidad, aquí en el país su actividad principal es:	Perfil demográfico						
	Maduros en unión sin hijos adultos	Mujeres adultas mayores con hijos adultos	Maduros y adultos mayores con hijos menores de edad	Hombres adultos mayores con hijos adultos	Jóvenes solteros sin hijos	Maduros y adultos mayores solteros con hijos adultos	Total
Ama de casa	13.0%	64.4%	8.2%	8.1%	7.0%	25.7%	19.6%
Estudiante	4.6%	0.0%	0.0%	0.0%	33.3%	1.4%	4.9%
Cuenta propia no profesional	20.4%	5.5%	31.5%	29.0%	14.0%	29.7%	22.6%

Cuenta propia profesional	3.7%	1.4%	4.1%	3.2%	3.5%	2.7%	3.1%
Empleado privado	19.4%	9.6%	12.3%	8.1%	21.1%	12.2%	13.4%
Empleado público	16.7%	2.7%	5.5%	4.0%	12.3%	2.7%	7.5%
Propietario de negocio o empresa	16.7%	4.1%	19.2%	12.9%	0.0%	5.4%	10.8%
Trabajador doméstico no remunerado	0.0%	0.0%	0.0%	0.0%	0.0%	1.4%	0.2%
Está buscando trabajo	1.9%	1.4%	8.2%	7.3%	8.8%	4.1%	5.1%
Jubilado / pensionado	0.9%	8.2%	6.8%	16.9%	0.0%	10.8%	8.1%
Rentista	2.8%	2.7%	4.1%	10.5%	0.0%	4.1%	4.7%
Total	100.0%	100.0%	100.0%	100.0%	100.0%	100.0%	100.0%

8.2.2. Horas trabajadas

Se preguntó a los migrantes retornados la cantidad de horas semanales que trabajan y el porcentaje más significativo, alrededor del 50%, declaró que trabaja 41 horas o más a la semana, o sea, una jornada semanal completa; y entre el 25% y el 30% de las tres categorías de migrantes definidas trabaja menos de 39 horas a la semana. Los demás tienen una semana laboral de 40 horas.

Cuadro 8-10
Cantidad de horas que trabaja a la semana según tipo de migrante retornado

		Tipo de migrante retornado			
		Forzoso	Temporal	Voluntario	Total
P56. ¿Cuántas horas a la semana trabaja usted?	39 o menos horas	30.7%	25.5%	28.7%	28.8%
	40 horas	21.6%	23.4%	22.3%	22.3%
	41 o más	47.7%	51.1%	49.0%	49.0%
	Total	100.0%	100.0%	100.0%	100.0%

La jornada laboral en horas de trabajo para retornados, se midió según perfiles demográficos, encontrándose que la mayor cantidad de retornados que trabaja una jornada completa rígida de 41 horas o más son maduros en unión sin hijos adultos (59%), maduros y adultos mayores con hijos menores de edad (58.5%) y hombres adultos mayores con hijos adultos (50.7%). Trabajan una semana completa de 40 horas semanales mujeres adultas mayores con hijos adultos (52.9%) y no trabajan la jornada completa, pues rinden 39 horas o menos a la semana los jóvenes solteros sin hijos (44.8%).

Cuadro 8-11
Cantidad de horas que trabaja a la semana según perfil demográfico

P56. ¿Cuántas horas a la semana trabaja usted?	Perfil demográfico						
	Maduros en unión sin hijos adultos	Mujeres adultas mayores con hijos adultos	Maduros y adultos mayores con hijos menores de edad	Hombres adultos mayores con hijos adultos	Jóvenes solteros sin hijos	Maduros y adultos mayores solteros con hijos adultos	Total
39 o menos horas	21.7%	23.5%	26.4%	32.4%	44.8%	30.8%	28.8%
40 horas	19.3%	52.9%	15.1%	16.9%	27.6%	30.8%	22.3%
41 o más	59.0%	23.5%	58.5%	50.7%	27.6%	38.5%	49.0%
Total	100.0%	100.0%	100.0%	100.0%	100.0%	100.0%	100.0%

8.3. Emprendimiento

Como se mostró en el cuadro 8-6, el 10.8% de los migrantes retornados entrevistados dice poseer una empresa o negocio propio. En el presente acápite se analizan las características de estos emprendimientos realizados por los entrevistados.

Al preguntarse a los migrantes retornados sobre la relación que existe entre la actividad que realizaban fuera del país y la que realizan aquí, se encuentra que en el caso de los voluntarios no se relacionan en nada (71.4%). Esto lleva a pensar en la posibilidad de que no encontrara un empleo similar en el mercado laboral dominicano, porque no existiera o aun existiendo no pudiera conseguirlo, o porque le interesaba cambiar de actividad. Los migrantes retornados forzosos (55.6%) dicen que el empleo que hacen aquí y el que hacían fuera del país no se parecen. En el caso de los migrantes retornados temporales se relacionan mucho ambas actividades (50%), y es bueno resaltar que, de esta última categoría, el 25% no trabajaba fuera del país, por lo cual este segmento del grupo no tiene un referente laboral externo para hacer la comparación.

Cuadro 8-12
Estadísticas seleccionadas de relación entre la actividad que realiza en el país con la que realizaba fuera, según tipo de migrante retornado

		Tipo de migrante retornado			
		Forzoso	Temporal	Voluntario	Total
P58. ¿Qué tanto se relaciona la actividad que realiza en su negocio con lo que usted trabajaba fuera del país?	Nada	55.6%	25.0%	71.4%	65.5%
	Algo	0.0%	0.0%	7.1%	5.5%
	Mucho	33.3%	50.0%	16.7%	21.8%
	No trabajaba fuera del país	11.1%	25.0%	4.8%	7.3%
	Total	100.0%	100.0%	100.0%	100.0%

La mejor relación, es decir, que se parecen mucho ambas actividades, la tienen las mujeres adultas mayores con hijos adultos y los hombres maduros en unión sin hijos adultos, con un 33.3% cada una.

Cuadro 8-13
Estadísticas seleccionadas de relación entre la actividad que realiza en el país con la que realizaba fuera, según perfil demográfico

P58. ¿Qué tanto se relaciona la actividad que realiza en su negocio con lo que usted trabajaba fuera del país?	Perfil demográfico					Total
	Maduros en unión sin hijos adultos	Mujeres adultas mayores con hijos adultos	Maduros y adultos mayores con hijos menores de edad	Hombres adultos mayores con hijos adultos	Maduros y adultos mayores solteros con hijos adultos	
Nada	50.0%	66.7%	71.4%	75.0%	75.0%	65.5%
Algo	5.6%	0.0%	7.1%	6.3%	0.0%	5.5%
Mucho	33.3%	33.3%	21.4%	12.5%	0.0%	21.8%
No trabaja fuera del país	11.1%	0.0%	0.0%	6.3%	25.0%	7.3%
Total	100.0%	100.0%	100.0%	100.0%	100.0%	100.0%

Al preguntársele a los migrantes retornados que poseen negocios o compañías en R. D. si su empresa estaba establecida antes de venir a residir en el país o si fue a partir de que regresara a vivir aquí, un porcentaje altamente significativo refleja que las instalaron cuando ellos se establecieron en el país. Según categoría de migrante, 75% de los temporales, 71% de los voluntarios y 66.7% de los forzosos.

Cuadro 8-14
Establecimiento de la empresa antes de residir en el país o residiendo en el país según tipo de migrante retornado

		Tipo de migrante retornado			
		Forzoso	Temporal	Voluntario	Total
P59. ¿Usted estableció esa empresa o negocio desde antes de venir al país o lo hizo ya residiendo en el país?	Desde antes de venir	33.3%	25.0%	28.6%	29.1%
	Una vez establecido en el país	66.7%	75.0%	71.4%	70.9%
	Total	100.0%	100.0%	100.0%	100.0%

En lo referente a los perfiles demográficos, se destaca el inicio de las empresas o negocios con el establecimiento en el país en cualquiera de los perfiles, aunque dos perfiles reflejan inicios antes de venir al país que conviene resaltar: hombres adultos mayores con hijos adultos (43.8%) y mujeres adultas mayores con hijos adultos (33.3%). El hecho de ser hombres y mujeres adultos mayores y la tenencia de

hijos adultos supone que con estos hijos residiendo aquí encargándose de la actividad se facilitaría el inicio del negocio o empresa aun residiendo fuera del país.

Cuadro 8-15
Establecimiento de la empresa antes de residir en el país o residiendo en el país según perfil demográfico

P59. ¿Usted estableció esa empresa o negocio desde antes de venir al país o lo hizo ya residiendo en el país?	Perfil demográfico					
	Maduros en unión sin hijos adultos	Mujeres adultas mayores con hijos adultos	Maduros y adultos mayores con hijos menores de edad	Hombres adultos mayores con hijos adultos	Maduros y adultos mayores solteros con hijos adultos	Total
Desde antes de venir	22.2%	33.3%	21.4%	43.8%	25.0%	29.1%
Una vez establecido en el país	77.8%	66.7%	78.6%	56.3%	75.0%	70.9%
Total	100.0%	100.0%	100.0%	100.0%	100.0%	100.0%

Inquiridos acerca del tiempo que pasaron en el país antes de iniciar los negocios o empresas, la mayor cantidad de retornados que inició negocios o empresas en el primer año fue de voluntarios (36.7%), los forzosos y temporales fueron más entre el primero y el segundo año (33.3%, cada uno), y de dos años y más fueron los forzosos y voluntarios (50% cada uno).

Cuadro 8-16
Tiempo en el país antes de crear su empresa según tipo de migrante retornado

		Tipo de migrante retornado			
		Forzoso	Temporal	Voluntario	Total
P60. ¿Qué tiempo pasó en el país antes de crear su empresa o negocio? (Meses)	Menos de 1 año	16.7%	33.3%	36.7%	33.3%
	1 a 2 años	33.3%	33.3%	13.3%	17.9%
	2 o más años	50.0%	33.3%	50.0%	48.7%
	Total	100.0%	100.0%	100.0%	100.0%

El hecho de que la tercera parte de los migrantes retornados temporales y voluntarios iniciara sus negocios o empresas en menos de un año, lleva a pensar que habían planeado dicha actividad como un recurso de apoyo para su permanencia en el país tras su retiro laboral desde el extranjero. Esto mismo puede pensarse de aquellos migrantes de retorno forzoso que establecieron sus negocios en el primer año (16.7%) a pesar de que el retorno forzoso se considera como un suceso abrupto.

A partir de los perfiles demográficos se relacionó el tiempo que duró el retornado en el país antes de establecer su negocio o empresa, y se encontró que la mayor cantidad de retornados que estableció su empresa o negocio representó el 42.9% y correspondió a hombres maduros en unión sin hijos adultos, lo que lleva a pensar que tenían planeado su proyecto y si no disponían de los recursos, probablemente tenían visibilizada la fuente de estos. Tomaron entre uno y dos años en el país antes de arrancar con la

empresa o negocio hombres maduros y adultos mayores solteros con hijos adultos (66.7%), vivieron dos años o más maduros en unión sin hijos adultos (57.1%) y hombres adultos mayores con hijos adultos (55.6%).

En todo caso, emprender, porque implica disposición de ahorros, se asocia a personas adultas mayores, con responsabilidades familiares.

Cuadro 8-17
Tiempo en el país antes de crear su empresa según tipo de migrante retornado, según perfil demográfico

P60. ¿Qué tiempo pasó en el país antes de crear su empresa o negocio? (Meses)	Perfil demográfico					Total
	Maduros en unión sin hijos adultos	Mujeres adultas mayores con hijos adultos	Maduros y adultos mayores con hijos menores de edad	Hombres adultos mayores con hijos adultos	Maduros y adultos mayores solteros con hijos adultos	
Menos de 1 año	42.9%	0.0%	36.4%	33.3%	0.0%	33.3%
1 a 2 años	0.0%	50.0%	27.3%	11.1%	66.7%	17.9%
2 o más años	57.1%	50.0%	36.4%	55.6%	33.3%	48.7%
Total	100.0%	100.0%	100.0%	100.0%	100.0%	100.0%

Se le preguntó a los migrantes retornados que establecieron negocios o empresas en el país, qué tanto les afectaron en el proceso de instalación de estas los diversos problemas seleccionados. De sus respuestas se puede instituir que, en general, basados en promedios, los problemas que más los afectaron fueron las dificultades para encontrar personal adecuado (27.3) y la falta de financiamiento (25.5%); también, en menor medida y no por eso menos importante, la falta de relaciones (16.4%) y el desconocimiento de las leyes del país (14.5%). Cuatro problemas de capital importancia para la gestión empresarial y de negocios.

Cuadro 8-18
Aspectos seleccionados de problemas para iniciar su negocio según tipo de migrante retornado

¿Puede decirme qué tanto le afectaron los siguientes problemas para poder iniciar y poner a funcionar su negocio?	Tipo de migrante retornado*			
	Forzoso	Temporal	Voluntario	Total
P61_2. Falta de conocimiento del mercado	0.0%	0.0%	11.9%	9.1%
P61_3. Falta de financiamiento	33.3%	50.0%	21.4%	25.5%
P61_4. Falta de conocimiento de las leyes del país	22.2%	25.0%	11.9%	14.5%
P61_5. Falta de relaciones	11.1%	25.0%	16.7%	16.4%
P61_6. Dificultades para obtener permisos	22.2%	50.0%	4.8%	10.9%
P61_7. Dificultades para encontrar personal adecuado	22.2%	50.0%	26.2%	27.3%

*Los porcentajes no suman 100% pues cada informante podía dar varias respuestas

Pero estos problemas no afectaron por igual a los empresarios y negociantes que se encuentran bajo las diferentes categorías de migrantes retornados. Por ejemplo, a quienes están bajo la categoría de retornado forzoso, les afectó más la falta de financiamiento (33.3%), lo que puede responder a la poca preparación del retorno, ausencia de redes, entre otros factores.

A quienes están bajo la categoría de migrantes retornados temporales, les afectaron por igual la falta de financiamiento, pero también otros aspectos más operativos como las dificultades para obtener permisos y los problemas para encontrar personal adecuado, en un 50% cada uno de ellos. Es importante destacar que este es un grupo formado por personas más jóvenes, nótese que es de hecho el más afectado por la falta de conocimientos (25.0%) y relaciones (25.0%).

Dificultades para encontrar personal adecuado (26.2%) y falta de financiamiento (21.4%), son los problemas que más afectaron a los migrantes retornados voluntarios que establecieron negocios o empresas en el país en el proceso de su instalación. Estos migrantes son menos afectados por la falta de financiamiento que los demás, posiblemente debido a la acumulación de capital durante la fase de preparación del retorno.

Los negocios o empresas creados por los migrantes retornados entrevistados se mantienen en gran medida en la informalidad (47.3%). Esto supone que esas empresas o negocios no pagan impuestos ni necesariamente cumplen con las leyes laborales y otras regulaciones.

El 52.4% de los retornados voluntarios y el 22.2% de los forzosos tienen sus negocios o empresas registradas, contra el 55.6% 75% y 42.9% de los migrantes retornados forzosos, temporales y voluntarios respectivamente, que no solo no las tienen registradas, sino que tampoco las tienen en proceso de registro. El porcentaje restante no tiene registrados sus negocios o empresas, pero sí están en proceso de registro.

De la misma manera, 88.9% de los migrantes retornados forzosos, 100% de los temporales y 83.3% de los voluntarios, respectivamente, no pertenecen a ninguna asociación de empresas o negocios.

Cuadro 8-19
Registro de la empresa o negocio según migrante retornado

		Tipo de migrante retornado			
		Forzoso	Temporal	Voluntario	Total
P62. Solo para los fines de este estudio, ¿puede decirme si su empresa o negocio, está registrado?	Sí	22.2%	0.0%	52.4%	43.6%
	No, pero está en proceso de registro	22.2%	25.0%	4.8%	9.1%
	No y no está en proceso	55.6%	75.0%	42.9%	47.3%
	Total	100.0%	100.0%	100.0%	100.0%
P63. Pertenece usted a alguna asociación de empresas	Sí	11.1%	0.0%	16.7%	14.5%
	No	88.9%	100.0%	83.3%	85.5%
	Total	100.0%	100.0%	100.0%	100.0%

9. Ingresos y condiciones de vida

9.1. Vivienda y servicios básicos

El primer aspecto indagado sobre la vivienda se refirió a la condición bajo la cual esta es ocupada. Al respecto se observa que predomina la propiedad de la vivienda (69.9%), ya sea bajo propiedad del entrevistado (46.4%) o como parte de los bienes del núcleo familiar (25.5%). El alquiler es la otra forma predominante (24.4%), mientras que la tenencia en préstamo es reducida (3.7%).

Estos resultados indican elevados niveles de seguridad en el acceso a la vivienda por parte de los entrevistados. En todos los tipos de migrantes de retorno la propiedad es predominante, tanto por parte del núcleo como del entrevistado. Sin embargo, entre los migrantes retornados voluntarios se observa una situación más favorable, pues 75.6% ocupa la vivienda en condición de propiedad. Le siguen los migrantes forzosos, de los cuales el 67.9% es propietario de la vivienda que ocupa.

Entre los migrantes retornados forzosos se observa la mayor incidencia de ocupación de la vivienda bajo préstamo (4.5%). En el grupo focal con deportados se observó que dos de los seis dijeron habitar viviendas propiedades de familiares que vivían fuera del país, debido principalmente a que no hay otros parientes que las ocupen.

Entre los migrantes retornados temporales, que son también el grupo más joven, la propiedad como forma de ocupación es más reducida, aunque aún bastante elevada 64.5%, en cambio, este grupo registra mayor incidencia de alquiler (31.6%).

Cuadro 9-1
Condición de vivienda según tipo de migrante retornado

		Tipo de migrante retornado			
		Forzoso	Temporal	Voluntario	Total
P114. ¿En qué condición ocupa esta vivienda?	Propietario	36.6%	32.9%	54.2%	46.4%
	Es propiedad de su núcleo familiar	31.3%	31.6%	21.4%	25.5%
	Alquilada	27.6%	31.6%	21.1%	24.4%
	Prestada por amigos o familiares	4.5%	3.9%	3.3%	3.7%
	Total	100.0%	100.0%	100.0%	100.0%

Las circunstancias en que los retornados ocupan la casa donde viven habla de sus condiciones de existencia y se ventiló el dato en función de los perfiles demográficos, encontrándose que viven en casa propia mujeres adultas mayores con hijos adultos (63%) y hombres adultos mayores con hijos adultos (58.1%); viven en casa propiedad de la familia jóvenes solteros sin hijos (45.6%) y alquilada maduros en unión sin hijos adultos (37%).

Se nota que la condición de propiedad de la vivienda se asocia a madurez, o sea, hombres o mujeres adultos mayores con hijos adultos, quienes realizan el sueño de una casa propia. El perfil de un joven soltero sin hijos encaja en vivir en una casa de sus padres o perteneciente al núcleo familiar.

Cuadro 9-2
Condición de vivienda según perfil demográfico

P114. ¿En qué condición ocupa esta vivienda?	Perfil demográfico						Total
	Maduros en unión sin hijos adultos	Mujeres adultas mayores con hijos adultos	Maduros y adultos mayores con hijos menores de edad	Hombres adultos mayores con hijos adultos	Jóvenes solteros sin hijos	Maduros y adultos mayores solteros con hijos adultos	
Propietario	32.4%	63.0%	45.2%	58.1%	21.1%	51.4%	46.4%
Es propiedad de su núcleo familiar	26.9%	17.8%	21.9%	21.0%	45.6%	27.0%	25.5%
Alquilada	37.0%	16.4%	30.1%	16.1%	28.1%	18.9%	24.4%
Prestada por amigos o familiares	3.7%	2.7%	2.7%	4.8%	5.3%	2.7%	3.7%
Total	100.0%	100.0%	100.0%	100.0%	100.0%	100.0%	100.0%

La gran mayoría de los retornados tiene un servicio de electricidad residencial de factura (76%), sin desviación importante respecto a las diferentes categorías de retornados. El combustible utilizado para cocinar es predominantemente GLP [Gas Licuado de Petróleo (97%)]. La forma en que disponen de la basura fue otra de las preguntas formuladas y las respuestas destacan que la recoge el ayuntamiento (86%). En el 9% de los casos (mayoría de temporales) pagan para botarla. El resto se vale de formas inapropiadas para deshacerse de la misma.

Cuadro 9-3
Acceso a servicios seleccionados sobre servicios según tipo de migrante retornado

		Tipo de migrante retornado			
		Forzoso	Temporal	Voluntario	Total
P118. Su servicio eléctrico es:	Prepago	8.2%	10.5%	8.0%	8.4%
	Con factura	76.1%	75.0%	76.3%	76.0%
	Pago fijo	5.2%	5.3%	7.7%	6.7%
	No lo paga	6.7%	7.9%	6.0%	6.5%
	No tiene	3.7%	1.3%	2.0%	2.4%
	Total	100.0%	100.0%	100.0%	100.0%
P120. ¿Qué combustible utiliza principalmente para cocinar?	Gas propano	94.0%	97.4%	98.3%	97.1%
	Kerosene	0.0%	1.3%	0.7%	0.6%
	Leña	1.5%	0.0%	0.7%	0.8%
	Carbón	0.7%	0.0%	0.0%	0.2%
	Otro (especifique)	3.7%	1.3%	0.3%	1.4%
	Total	100.0%	100.0%	100.0%	100.0%
P121. ¿Qué hace con la basura?	La recoge el ayuntamiento	85.8%	85.5%	86.6%	86.2%
	Paga para botarla	6.7%	10.5%	9.7%	9.0%
	La quema	3.7%	1.3%	1.7%	2.2%

	La tira en vertedero / cañada	3.0%	2.6%	2.0%	2.4%
	Otro (especifique)	0.7%	0.0%	0.0%	0.2%
	Total	100.0%	100.0%	100.0%	100.0%

En cuanto a la cobertura y calidad de los servicios públicos, se observa una situación muy homogénea entre los diversos perfiles demográficos. Esto indica que la condición de migrante de retorno se asocia con un elevado acceso a servicios en la calidad requerida.

Cuadro 9-4
Acceso a servicios seleccionados sobre servicios según tipo de migrante retornado

		Perfil demográfico						Total
		Maduros en unión sin hijos adultos	Mujeres adultas mayores con hijos adultos	Maduros y adultos mayores con hijos menores de edad	Hombres adultos mayores con hijos adultos	Jóvenes solteros sin hijos	Maduros y adultos mayores solteros con hijos adultos	
P118. Su servicio eléctrico es:	Prepago	9.3%	5.5%	12.3%	4.8%	8.8%	12.2%	8.4%
	Con factura	75.9%	76.7%	74.0%	79.8%	77.2%	70.3%	76.0%
	Pago fijo	5.6%	8.2%	8.2%	6.5%	7.0%	5.4%	6.7%
	No lo paga	7.4%	6.8%	5.5%	6.5%	5.3%	6.8%	6.5%
	No tiene	1.9%	2.7%	0.0%	2.4%	1.8%	5.4%	2.4%
	Total	100.0%	100.0%	100.0%	100.0%	100.0%	100.0%	100.0%
P120. ¿Qué combustible utiliza principalmente para cocinar?	Gas propano	99.1%	98.6%	100.0%	94.4%	94.7%	95.9%	97.1%
	Kerosene	0.0%	0.0%	0.0%	1.6%	0.0%	1.4%	0.6%
	Leña	0.0%	1.4%	0.0%	0.8%	1.8%	1.4%	0.8%
	Carbón	0.9%	0.0%	0.0%	0.0%	0.0%	0.0%	0.2%
	Otro	0.0%	0.0%	0.0%	3.2%	3.5%	1.4%	1.4%
	Total	100.0%	100.0%	100.0%	100.0%	100.0%	100.0%	100.0%
P121. ¿Qué hace con la basura?	La recoge el ayuntamiento	87.0%	84.9%	84.9%	86.3%	86.0%	87.8%	86.2%
	Paga para botarla	9.3%	11.0%	8.2%	7.3%	8.8%	10.8%	9.0%
	La quema	0.9%	2.7%	2.7%	3.2%	3.5%	0.0%	2.2%
	La tira en vertedero / cañada	2.8%	1.4%	2.7%	3.2%	1.8%	1.4%	2.4%
	Otro (especifique)	0.0%	0.0%	1.4%	0.0%	0.0%	0.0%	0.2%
	Total	100.0%	100.0%	100.0%	100.0%	100.0%	100.0%	100.0%

Algunos servicios, como la disposición de agua para uso doméstico, evidencian las condiciones de vida de las personas, que en el caso de los retornados es mayoritariamente aceptable o buena: 78% tiene agua del sistema público dentro de la casa o fuera de esta (13%), lo que supone una cobertura del 89.5%.

Cuadro 9-5
Procedencia del agua para consumo doméstico según tipo de migrante retornado

		Tipo de migrante retornado			
		Forzoso	Temporal	Voluntario	Total
P119. El agua para consumo doméstico proviene de:	Llave del acueducto dentro de la vivienda	73.1%	76.3%	79.9%	77.6%
	Llave del acueducto fuera de la vivienda	19.4%	13.2%	10.7%	13.4%
	De un pozo	2.2%	3.9%	5.0%	4.1%
	La compra a camión	5.2%	6.6%	3.3%	4.3%
	Otros (ríos, arroyos)	0.0%	0.0%	1.0%	0.6%
	Total	100.0%	100.0%	100.0%	100.0%

El acceso al servicio de agua como indicador de calidad de vida se relacionó con los perfiles demográficos y se encontró que tienen agua dentro de la casa mujeres adultas mayores con hijos adultos (82.2%), maduros en unión sin hijos y hombres adultos mayores con hijos adultos, 80.6% cada una de las dos últimas. Es de resaltar que alrededor de un 10% usa agua de pozo, de río o arroyo, o la compra al camión, más allá de los perfiles.

Cuadro 9-6
Procedencia del agua para consumo doméstico según tipo de migrante retornado

P119. El agua para consumo doméstico proviene de:	Perfil demográfico						Total
	Maduros en unión sin hijos adultos	Mujeres adultas mayores con hijos adultos	Maduros y adultos mayores con hijos menores de edad	Hombres adultos mayores con hijos adultos	Jóvenes solteros sin hijos	Maduros y adultos mayores solteros con hijos adultos	
Llave del acueducto dentro de la vivienda	80.6%	82.2%	78.1%	80.6%	64.9%	73.0%	77.6%
Llave del acueducto fuera de la vivienda	12.0%	6.8%	15.1%	12.1%	21.1%	16.2%	13.4%
De un pozo	2.8%	5.5%	4.1%	4.0%	5.3%	4.1%	4.1%
La compra a camión	4.6%	4.1%	2.7%	1.6%	8.8%	6.8%	4.3%
Otros (ríos, arroyos)	0.0%	1.4%	0.0%	1.6%	0.0%	0.0%	0.6%

Total	100.0%	100.0%	100.0%	100.0%	100.0%	100.0%	100.0%
-------	--------	--------	--------	--------	--------	--------	--------

9.2. Ingresos

Se construyó una escala para medir el ingreso mensual de los entrevistados, determinándose que el mayor porcentaje de la población de migrantes retornados, se encuentra en los rangos más bajos de ingreso: el 65% de los entrevistados ocupa los tres rangos más bajos de ingreso; es decir, recibe menos de 30,000 pesos al mes. Y el 49.3% gana menos de 20,000 pesos cada treinta días.

Cuadro 9-7
Ingreso mensual según tipo de migrante retornado

		Tipo de migrante retornado			
		Forzoso	Temporal	Voluntario	Total
P126. En términos generales, su ingreso mensual se encuentra:	Menos de 10,000 pesos	29.1%	21.1%	16.4%	20.4%
	Entre 10,001 y 20,000 pesos	27.6%	22.4%	31.1%	28.9%
	Entre 20,001 y 30,000 pesos	17.2%	17.1%	14.0%	15.3%
	Entre 30,001 y 40,000 pesos	7.5%	7.9%	8.7%	8.3%
	Entre 40,001 y 50,000 pesos	4.5%	10.5%	5.7%	6.1%
	Entre 50,001 y 60,000 pesos	5.2%	2.6%	7.0%	5.9%
	Más de 60,001 pesos	4.5%	10.5%	11.7%	9.6%
	No tiene ingresos	4.5%	7.9%	5.4%	5.5%
	Total	100.0%	100.0%	100.0%	100.0%

Desde el punto de vista de las categorías de retornados, los forzosos poseen menos ingreso que los temporales y los voluntarios, ya que tienen una mayor representación (73.9%) en los rangos de ingresos más bajos, guardando con los demás retornados una diferencia importante. Esto puede relacionarse con mayores niveles de informalidad laboral y de trabajo precario, así como con menos incidencia de ingresos procedentes del exterior.

El análisis de los ingresos mensuales según los perfiles demográficos permite identificar tres grupos de ingresos. El primero está compuesto por los perfiles con ingresos más bajos, las líneas que representan estos grupos se ubican en la parte superior del gráfico 9.1, puesto que en la parte superior se coloca la línea que mayor porcentaje ha acumulado en los niveles más bajos. Se incluyen en este grupo los jóvenes solteros sin hijos que registran los menores niveles de ingresos, las mujeres adultas mayores con hijos adultos, y los maduros y adultos mayores con hijos adultos.

Un segundo grupo lo forman los maduros en unión sin hijos adultos, cuyos ingresos se acumulan en el centro del gráfico 9.1, lo que significa que están mayormente entre los 10,000 y 30,000 mil pesos mensuales.

En la parte inferior del gráfico 9.1 se observan los hombres adultos mayores con hijos adultos, y los maduros y adultos mayores con hijos menores, quienes registran ingresos superiores al resto de los migrantes retornados entrevistados.

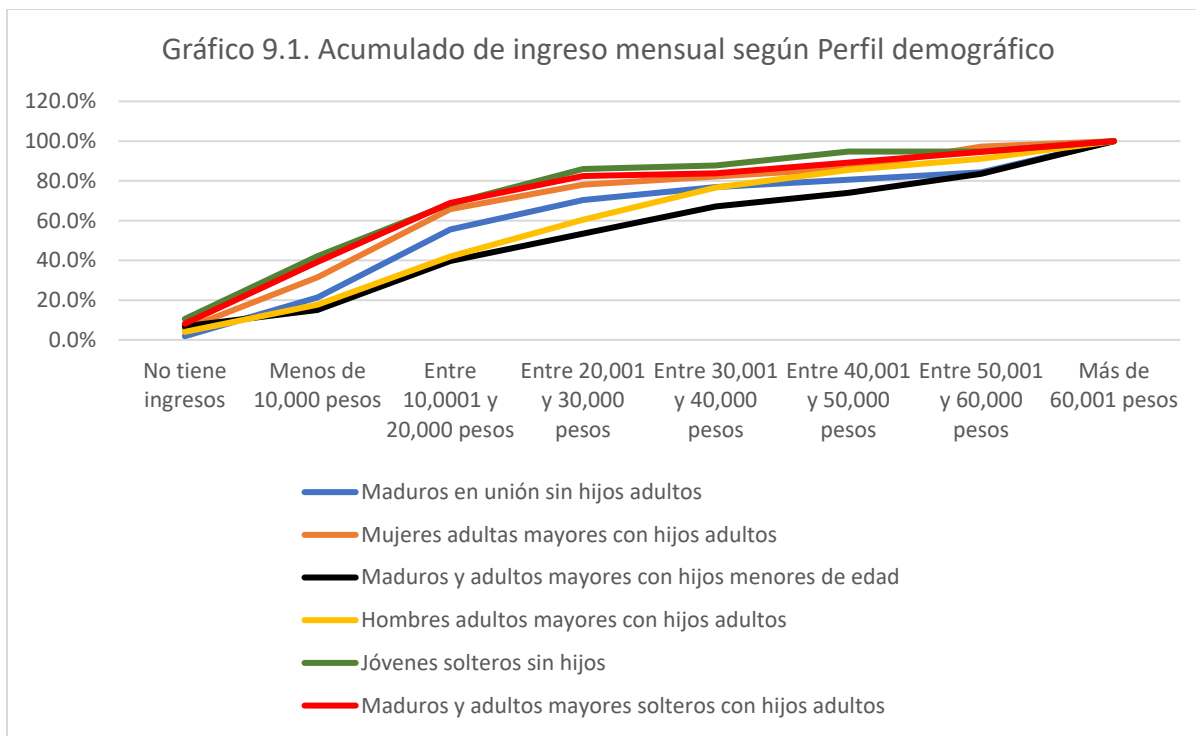

En el caso de los jóvenes solteros sin hijos, los ingresos más reducidos pueden explicarse bajo la situación de incorporación al mercado laboral, también es posible que en este grupo existan personas para quienes el trabajo es una actividad secundaria que combinan con sus estudios, recuérdese que entre estos jóvenes se registró el mayor porcentaje que trabaja 39 o menos horas semanales.

Las mujeres adultas mayores con hijos adultos es un grupo formado principalmente por personas inactivas, con elevados porcentajes de pensionados o jubilados. El hecho de que sus ingresos sean bajos puede relacionarse al decaimiento de sus posibilidades laborales por razón de su edad, así como al acceso a pensiones bajas debido a una vida laboral en empleos de baja remuneración. Muy probablemente parte de sus ingresos provienen de apoyos familiares.

Entre los maduros en unión sin hijos adultos se observaron elevados porcentajes de trabajo asalariado, tanto en el sector público como privado, lo que parece estar asociado a sus menores ingresos. Asimismo, este grupo mostró una mayor incidencia de propietarios de negocios, sin embargo, es posible que estos sean pequeños emprendimientos de baja productividad, lo que es apoyado por el dato de que la mediana de empleados en esos negocios es de 1.

Una característica común de los grupos con menos ingresos es su elevado nivel de informalidad. Estos tres grupos presentan los mayores porcentajes de informalidad, lo cual también explica que perciban ingresos menores.

Además, los maduros en unión sin hijos adultos y los jóvenes solteros sin hijos registran mayores niveles educativos que el resto de los migrantes. Si además se observa que estos dos grupos tienen los mayores porcentajes de retornados que dicen haber regresado por concluir sus estudios, es posible pensar en una situación friccional que se produce por un proceso de incorporación y ajuste al mercado laboral. Esto se

verifica porque ambos grupos registran los más altos porcentajes de quienes dicen haber tomado temporalmente empleos que no llenaban sus expectativas.

Los hombres adultos mayores con hijos adultos registraron niveles elevados de jubilados, es posible que sus pensiones sean superiores a las de otros grupos como las mujeres adultas mayores, por ejemplo, esto a consecuencia de una mayor incorporación a trabajos menos remunerados. En el caso de los maduros y adultos mayores con hijos menores de edad, se observaron los porcentajes más elevados de propietarios lo que parece asociarse a sus mayores ingresos.

9.3. Procedencia de los ingresos

Se indagó acerca de la procedencia de los ingresos de los migrantes retornados entrevistados. Resulta interesante que para casi dos tercios (63.7%) sus ingresos dependen total o mayormente del exterior. Recuérdese que una de las principales razones de la emigración fue cumplir con alguna meta, por tanto, es posible suponer que, a diferencia de lo que se pensaría, una parte importante de los retornados regresan tras cumplir sus propósitos y no buscaron tener una jubilación o no pudieron cumplir con los requisitos del país de origen.

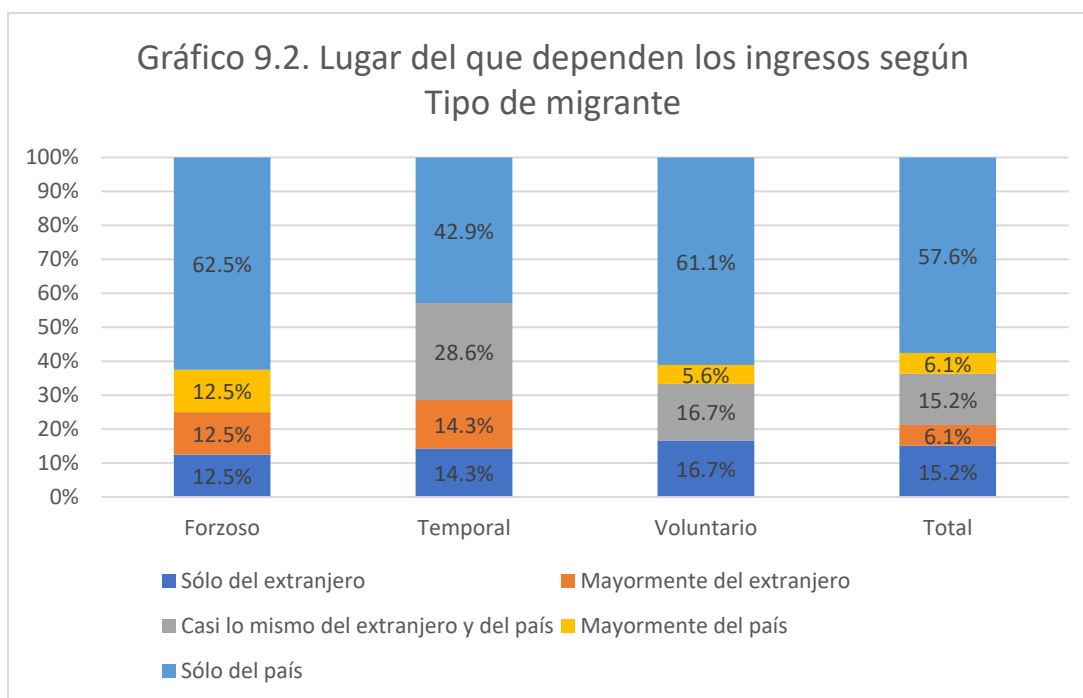

Como cabría esperar los migrantes retornados forzosos registran mayor dependencia de ingresos locales que el resto, no obstante, también entre los voluntarios se observa un peso relativo mayoritario de los ingresos nacionales. Esto confirma en cierto grado lo planteado en el párrafo anterior.

Los migrantes temporales son quienes registran mayor dependencia de sus ingresos del extranjero, pero también más ingresos similares, fuera y dentro del país. Esto supone que dichos migrantes se mantienen en una situación de entrada y salida del país por motivos laborales.

Al relacionar la procedencia de los ingresos con los perfiles demográficos, se observan situaciones bastante distintas. En primer lugar, los ingresos de los maduros en unión sin hijos adultos dependen totalmente del país. Como se ha mostrado, en este grupo existe una mayor incidencia de personas que viajaron a estudiar y regresaron. En cuanto a dependencia de ingresos nacionales le siguen las mujeres

adultas mayores con hijos adultos, ninguna de las cuales señala que sus ingresos dependan mayor o totalmente del extranjero. Si se tiene en cuenta que estas mujeres poseen elevados porcentajes de jubilación es también posible pensar que o bien sus pensiones del extranjero son reducidas, teniendo que complementarlas con ingresos locales, o que parte de las jubiladas en este grupo cuentan con una pensión nacional.

El otro grupo que depende en mayor medida de ingresos solo nacionales es el de jóvenes solteros sin hijos, quienes, igual al grupo anterior, poseen mayor porcentaje de migrantes con fines educativos.

Dado que dos de estos tres grupos fueron los que también registraron menores niveles de ingresos, es posible afirmar que la mayor dependencia de ingresos locales supone también niveles más reducidos de ingresos, con lo cual se justifica la apuesta migratoria laboral desde el punto de vista del incremento de los ingresos.

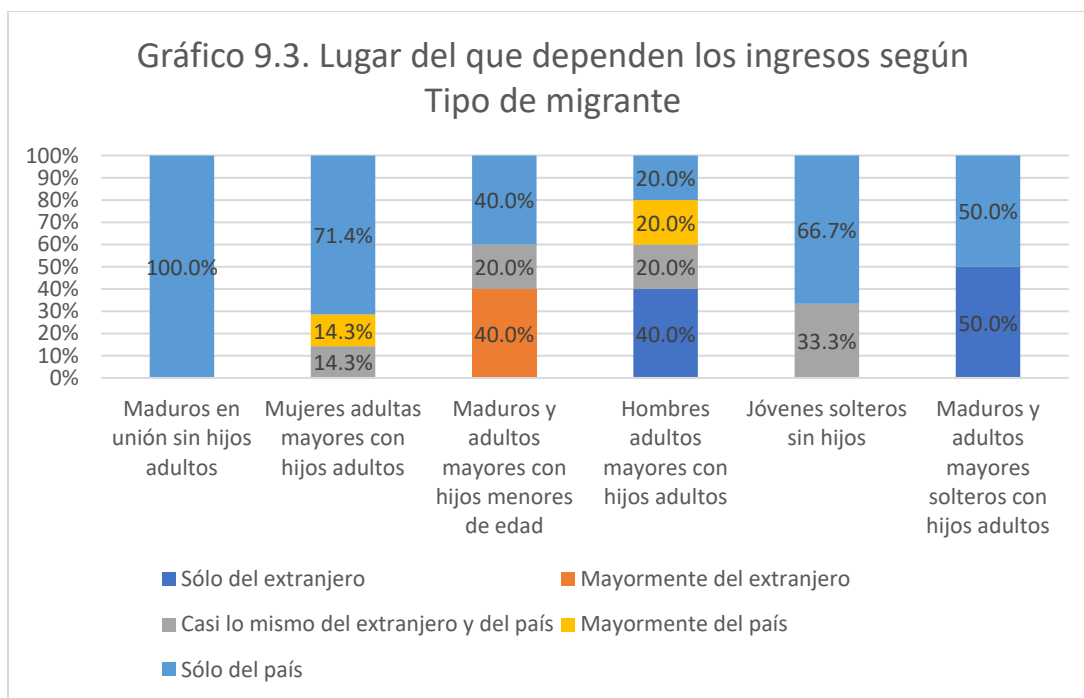

Los mayores niveles de dependencia del exterior los tienen los hombres adultos mayores con hijos adultos, los maduros y adultos mayores con hijos adultos, y los maduros y adultos mayores con hijos menores de edad. En estos grupos también se registran mayores porcentajes de jubilados, lo que puede estar indicando que las personas que los integran tuvieron una vida laboral más larga en el extranjero.

10. Condiciones de Salud

Las condiciones de salud son un componente importante de la calidad de vida de las poblaciones, se incluye entre estas tanto la propia salud del migrante retornado como la de sus familiares nucleares y en algunos casos extendidos, como se ha mostrado más arriba, el cuidado de estos familiares se encuentra entre las razones importantes de retorno al país. Además de las condiciones de salud, el estudio buscó comprender el acceso a servicios de salud por parte de los migrantes de retorno, así como su dependencia de servicios en el país y en el extranjero.

10.1. Padecimiento de enfermedades crónicas

Un primer aspecto indagado fue el padecimiento de enfermedades crónicas. Esto es relevante, pues como han evidenciado los datos, los migrantes entrevistados se componen mayormente de personas en edades superiores a los 30 años, con una elevada presencia de mayores de 50 años. A este respecto los resultados muestran que cerca de un cuarto de los entrevistados (22.4%) dice padecer alguna enfermedad crónica. Se observa una mayor incidencia en función de la composición por edades de los diversos tipos de migrantes. Así, dada su composición de más edad, son los migrantes voluntarios quienes registran el porcentaje más elevado (26.1%) de personas que reportan sufrir alguna enfermedad crónica, seguidos por los retornados forzosos (21.6%) y en mucho menor medida los temporales (9.2%) que son el grupo más joven.

Cuadro 10-1
Padecimiento de enfermedades crónicas según tipo de migrante

		Tipo de migrante retornado			
		Forzoso	Temporal	Voluntario	Total
P8. Hablando sobre su salud, ¿me puede decir si padece usted de alguna enfermedad crónica?	Sí	21.6%	9.2%	26.1%	22.4%
	No	78.4%	90.8%	73.9%	77.6%
	Total	100.0%	100.0%	100.0%	100.0%

Desde el punto de vista de los perfiles demográficos, como cabría esperar, el padecimiento de enfermedades crónicas es mayor en los grupos con más adultos mayores. Entre las mujeres adultas mayores con hijos adultos y entre los hombres adultos mayores con hijos adultos alcanza un 34.2% y 32.3% respectivamente. Le siguen los maduros y adultos mayores solteros que tienen hijos adultos con un 23.0%.

En sentido opuesto y en consonancia con lo presentado en el cuadro anterior, aquellos perfiles con composiciones más jóvenes muestran también menores porcentajes de padecimiento de enfermedades crónicas. En este tenor, son los jóvenes solteros sin hijos los que registran el porcentaje más bajo (10.5%), seguidos por los maduros en unión sin hijos (12.0%).

Entre los maduros y adultos mayores con hijos menores se registra un 17.8% de los entrevistados que dice padecer alguna enfermedad crónica. Es este el único perfil en el que hay adultos mayores con baja incidencia de enfermedades crónicas. Esto parece deberse a un mayor peso de la población madura, así como a edades menos avanzadas entre los mayores de 50 años que forman parte de este grupo.

Los resultados presentados permiten afirmar que entre los migrantes retornados entrevistados la prevalencia de enfermedades crónicas aparece asociada a patrones de edad, de modo a que al aumentar la edad, esta también se incrementa, lo cual es un patrón común en términos de perfil epidemiológico para esta población.

Cuadro 10-2
Padecimiento de enfermedades crónicas según tipo de migrante

Perfil demográfico	P8. Hablando sobre su salud, ¿me puede decir si padece usted de alguna enfermedad crónica?		
	Sí	No	Total
Maduros en unión sin hijos adultos	12.0%	88.0%	100.0%
Mujeres adultas mayores con hijos adultos	34.2%	65.8%	100.0%
Maduros y adultos mayores con hijos menores de edad	17.8%	82.2%	100.0%
Hombres adultos mayores con hijos adultos	32.3%	67.7%	100.0%
Jóvenes solteros sin hijos	10.5%	89.5%	100.0%
Maduros y adultos mayores solteros con hijos adultos	23.0%	77.0%	100.0%
Total	22.4%	77.6%	100.0%

Las enfermedades cardiovasculares (56.2%) son las de mayor incidencia, en particular la hipertensión que afecta a la mitad de quienes dijeron sufrir algún problema crónico de salud (50.9%). La diabetes afecta a más de un tercio de los entrevistados que sufren enfermedades crónicas (37.7%), mientras 27.7% reporta otras enfermedades, entre las que pueden destacarse los problemas renales, la artritis y los problemas gástricos.

Cuadro 10-3
Enfermedades crónicas que padece según tipo de migrante de retorno

		Tipo de migrante retornado			
		Forzoso	Temporal	Voluntario	Total
Enfermedades crónicas que padece	Hipertensión	55.2%	42.9%	50.0%	50.9%
	Diabetes	24.1%	28.6%	43.6%	37.7%
	Otras	13.8%	42.9%	30.8%	27.2%
	Asma	13.8%	14.3%	10.3%	11.4%
	De la vista	10.3%	0.0%	5.1%	6.1%
	Otras Cardiovasculares	3.4%	14.3%	5.1%	5.3%
	Otras respiratorias	3.4%	0.0%	0.0%	.9%

Se preguntó a cada entrevistado sobre el momento en que empezó a padecer la enfermedad crónica reportada. Los resultados se corresponden con el patrón de edad que siguen las enfermedades crónicas, pues la mayor parte (43.0%) dice haberse enfermado después de regresar a R. D., mientras quienes dicen

haber empezado a sufrir las enfermedades en el país donde residieron son menos (34.2%), pero aún más que quienes lo hicieron antes de partir (29.8%), cuando eran más jóvenes.

El patrón descrito se cumple entre los migrantes retornados voluntarios y los forzosos. Entre los migrantes retornados temporales se observa un patrón totalmente distinto, sin embargo, dado que entre estos solo 9.2% dijo sufrir algún padecimiento crónico, esto equivaldría a siete personas, lo que explica lo atípico de la distribución.

Cuadro 10-4
Momento en que inició enfermedad crónica según tipo de migrante de retorno

		Tipo de migrante retornado			
		Forzoso	Temporal	Voluntario	Total
Momento en que empezó a padecer enfermedad crónica	Antes de irse de R.D.	20.7%	57.1%	30.8%	29.8%
	En el país que se estableció	31.0%	14.3%	37.2%	34.2%
	Luego de volver a R.D.	51.7%	42.9%	39.7%	43.0%
	Total	100.0%	100.0%	100.0%	100.0%

Es importante destacar que las enfermedades crónicas, a diferencia de las transmitidas por vectores, se producen debido a conductas y prácticas recurrentes a lo largo de la vida. Bajo esta perspectiva es posible suponer que si un migrante vivió una parte importante de su vida en el Estado al que migró, las prácticas que le condujeron a esas enfermedades se desarrollaron en aquel país, aunque por supuesto es posible que algunas de ellas respondan a aprendizajes en el país de origen. Estos resultados parecen indicar que los migrantes parten “sanos” y durante su vida laboral en el extranjero cimentan las bases para estos padecimientos, que luego empiezan a sufrir tras regresar.

Dentro de los cuestionamientos referidos a las condiciones de salud se preguntó a todos los entrevistados sobre la frecuencia con la que se enferman, tanto por enfermedades crónicas como por cualesquiera otras. En términos generales los migrantes de retorno entrevistados dicen enfermarse casi nunca (78.2%). Se observan porcentajes más elevados entre los migrantes retornados temporales (82.1%) y forzosos (82.1%), pero más reducidos entre los voluntarios (75.3%), lo que indica mayor frecuencia de enfermedad. Esto corrobora un claro patrón asociado a la composición por edad de los tipos de migrantes.

Cuadro 10-5

Frecuencia con que se enferma al punto de requerir atención médica según tipo de migrante de retorno

P11. ¿Qué tan frecuentemente se enferma al punto de requerir asistencia médica?	Tipo de migrante retornado			
	Forzoso	Temporal	Voluntario	Total

Casi nunca (1 o 2 veces por año)	82.1%	82.9%	75.3%	78.2%
Poco (3 a 4 veces por año)	13.4%	15.8%	17.7%	16.3%
Regularmente (5 a 6 veces por año)	2.2%	1.3%	3.7%	2.9%
Mucho (7 o más veces por año)	2.2%	0.0%	3.3%	2.6%
Total	100.0%	100.0%	100.0%	100.0%

En todos los perfiles demográficos se reporta una periodicidad baja de enfermedad, pero los mismos grupos que reportaron menos incidencia de enfermedades crónicas también presentan frecuencias aun más bajas de episodios de enfermedad. Estos grupos son los maduros y adultos mayores con hijos menores de edad, los jóvenes solteros sin hijos y los maduros en unión sin hijos adultos.

Cuadro 10-6

Frecuencia con que se enferma al punto de requerir atención médica según tipo de migrante de retorno

P11. ¿Qué tan frecuentemente se enferma al punto de requerir asistencia médica?	Perfil demográfico						Total
	Maduros en unión sin hijos adultos	Mujeres adultas mayores con hijos adultos	Maduros y adultos mayores con hijos menores de edad	Hombres adultos mayores con hijos adultos	Jóvenes solteros sin hijos	Maduros y adultos mayores solteros con hijos adultos	
Casi nunca (1 o 2 veces por año)	81.5%	74.0%	84.9%	75.8%	82.5%	71.6%	78.2%
Poco (3 a 4 veces por año)	12.0%	19.2%	13.7%	16.9%	17.5%	20.3%	16.3%
Regularmente (5 a 6 veces por año)	3.7%	6.8%	1.4%	1.6%	0.0%	4.1%	2.9%
Mucho (7 o más veces por año)	2.8%	0.0%	0.0%	5.6%	0.0%	4.1%	2.6%
Total	100.0%	100.0%	100.0%	100.0%	100.0%	100.0%	100.0%

10.2. Asistencia a centros de salud

Se indagó sobre el tipo de centros de salud al que asisten los entrevistados cuando requieren atención médica, se observa que predomina la asistencia a centros en el país (63.5%), especialmente privados (53.6%), pero también públicos (39.3%). Esto pone de relieve una considerable dependencia del servicio de salud público.

El análisis por tipos de migrante de retorno evidencia que los retornados forzosos, que han mostrado en general condiciones menos favorables de vida, asisten en porcentajes similares a centros privados y públicos en el país, pero registran el mayor porcentaje de asistencia a centros públicos. En cambio, los migrantes retornados temporales son los que más asisten a centros privados, lo que puede asociarse a una mayor incidencia de seguros privados de salud, como se verá más adelante.

Los migrantes retornados voluntarios son los que registran mayor porcentaje de asistencia a centros de atención en salud fuera del país, registrando un porcentaje entre 5 y 10 veces superior a los demás. Esto puede estar asociado a la recepción de beneficios acumulados durante la vida laboral en los países hacia los que migraron.

Cuadro 10-7
Tipo de centro de salud al que asiste según tipo de migrante de retorno

		Tipo de migrante retornado			
		Forzoso	Temporal	Voluntario	Total
P12. Cuando usted requiere atención médica, ¿a qué tipo de centro asiste frecuentemente?	Centro privado en R. D.	48.5%	65.8%	52.8%	53.6%
	Centro público en R. D.	49.3%	34.2%	37.1%	39.9%
	Centro en el extranjero	2.2%	0.0%	10.0%	6.5%
	Total	100.0%	100.0%	100.0%	100.0%

10.3. Acceso a seguro de salud

La mayoría de los migrantes entrevistados dice disponer de un seguro de salud (83.9%), siendo más común el seguro nacional, que es mayor entre los migrantes retornados temporales, que como se indicó en el acápite anterior, también son los que más asisten a centros privados en el país. Los migrantes retornados voluntarios muestran una incidencia mayor de seguro nacional (75.3%), de seguro internacional (11.0%) y de ambos (14.4%), lo que se puede explicar por el acceso a beneficios acumulados durante la vida laboral en el país de destino. Se recuerda que estos también mostraron mayor asistencia a centros fuera del país.

Cuadro 10-8
Afiliación a seguro médico según tipo de migrante de retorno

		Tipo de migrante retornado			
		Forzoso	Temporal	Voluntario	Total
P15. ¿Posee usted	Sí, nacional	67.2%	86.8%	59.9%	65.8%
	Sí, internacional o del país donde vivía	4.5%	2.6%	11.0%	8.1%
	Sí, ambos	4.5%	2.6%	14.4%	10.0%

seguro médico?	No	23.9%	7.9%	14.7%	16.1%
	Total	100.0%	100.0%	100.0%	100.0%

Los retornados forzosos presentan la situación menos favorable en materia de acceso a seguro de salud, pues uno de cada cuatro (23.9%) no posee seguro de ningún tipo. Esto genera vulnerabilidad en dichos migrantes e incrementa su dependencia del sistema público. En el grupo focal realizado con deportados, varios reportaron tener seguro subsidiado de SENASA.

10.4. Seguro de vejez, pensión y jubilación

En el capítulo sobre inserción laboral, se indicó que el 8.1% de los entrevistados dijo ser jubilado o pensionado, este porcentaje se eleva a 11% entre los retornados voluntarios, quienes son la mayor parte de los que tienen este beneficio social, muy posiblemente y de manera principal gracias a su vida laboral fuera del país. En este acápite se analiza el acceso a seguro de vejez, pensión y jubilación de los migrantes de retorno entrevistados. Este beneficio es accesible tanto por vía contributiva a través de las Administradoras de Fondos de Pensiones o algún otro fondo de tipo solidario, así como de modo no contributivo gracias a los programas de apoyo a los envejecientes del Estado dominicano. Aquí se refiere tanto al acceso contributivo como no contributivo.

Un quinto de los entrevistados dice estar afiliado a alguna Administradora de Fondos de Pensiones. Este es un porcentaje reducido, pues según la SIPEN en 2017 ya había un 35.29% de la población afiliada a alguna AFP (SIPEN, 2017: p. 51). Entre los distintos tipos de migrantes retornados son los temporales quienes presentan mejor situación, mientras los voluntarios registran el porcentaje más bajo de afiliación a AFP, lo que no significa necesariamente que no tengan alguna otra vía de acceso a jubilación o pensión, ya que estos registraron el mayor porcentaje de jubilados.

Cuadro 10-9
Afiliación a AFP según tipo de migrante de retorno

		Tipo de migrante retornado			
		Forzoso	Temporal	Voluntario	Total
P19. ¿Está usted afiliado a alguna Administradora de Fondos de Pensiones en el país?	Sí	20.9%	26.3%	19.1%	20.6%
	No	79.1%	73.7%	80.9%	79.4%
	Total	100.0%	100.0%	100.0%	100.0%

Analizada en relación con los perfiles demográficos se observa que la afiliación es más elevada en los grupos más jóvenes, que son los maduros en unión sin hijos, los jóvenes solteros sin hijos y los maduros y adultos mayores con hijos menores de edad. En cambio, entre los grupos de mayor edad la afiliación es bastante baja.

Esto puede asociarse por una parte a una mayor incidencia de jubilados en los grupos de mayor edad, pero también a que muchos migrantes retornados mayores de 50 años ya hubieren quedado fuera de la cobertura de las AFP por haber cumplido más de los 60 años y haberse afiliado con más de 45 años, pues quienes tenían 45 años o más al momento de iniciar el nuevo modelo de seguridad social en 2002 no eran elegibles para pensión o jubilación. También es posible que una parte de adultos mayores accediera a su

jubilación o pensión tras haber realizado la cantidad suficiente de cotizaciones, encontrándose por tanto entre los jubilados o pensionados.

Cuadro 10-10
Afiliación a AFP según perfil demográfico

P19. ¿Está usted afiliado a alguna Administradora de Fondos de Pensiones en el país?	Perfil demográfico						
	Maduros en unión sin hijos adultos	Mujeres adultas mayores con hijos adultos	Maduros y adultos mayores con hijos menores de edad	Hombres adultos mayores con hijos adultos	Jóvenes solteros sin hijos	Maduros y adultos mayores solteros con hijos adultos	Total
Sí	35.2%	16.4%	21.9%	13.7%	21.1%	13.5%	20.6%
No	64.8%	83.6%	78.1%	86.3%	78.9%	86.5%	79.4%
Total	100.0%	100.0%	100.0%	100.0%	100.0%	100.0%	100.0%

El apoyo a envejecientes que otorga el Estado dominicano como un subsidio social a través del Gabinete de Coordinación de Políticas Sociales, es recibido por cuatro entrevistados (0.7%).

A la luz de los datos presentados, se estimó la cobertura de seguro de vejez, pensión o jubilación con la finalidad de determinar la población sin acceso. En este tenor, se diferenciaron los que disponen de jubilación o pensión, quienes acceden al apoyo a envejecientes, están afiliados a una AFP y aquellos que no acceden a este tipo de beneficio por ninguna vía.

Al consolidar los datos de acceso a seguro de vejez, pensión o jubilación, se observa que casi tres cuartas partes de los retornados entrevistados no posee este tipo de protección. La situación menos favorable la presentan los migrantes retornados forzosos quienes registran el mayor porcentaje de desprotección. Nótese que solo un 20.9% de estos se encuentra afiliado a una AFP. Si se tiene en cuenta su tasa de ocupación que es de 67.5%, se evidencia la elevada informalidad laboral en este grupo, pues en el sector formal es obligatoria la afiliación. Este análisis es extensivo a los demás tipos de migrantes.

Cuadro 10-11
Acceso a seguro de vejez, pensión o jubilación según tipo de migrante de retorno

Acceso a seguro de vejez, pensión o jubilación	Tipo de migrante retornado			
	Forzoso	Temporal	Voluntario	Total
No posee seguro de vejez, pensión o jubilación	76.1%	73.7%	70.2%	72.3%
Jubilado o pensionado	3.0%	0.0%	10.7%	7.1%
Afiliado a AFP	20.9%	26.3%	19.1%	20.6%
Total	100.0%	100.0%	100.0%	100.0%

Estos resultados evidencian una importante necesidad de cobertura de seguro de vejez, pensión o jubilación entre los migrantes retornados entrevistados, ya que incluso entre los retornados voluntarios la brecha de cobertura es elevada.

La falta de cobertura es elevada en todos los perfiles, pero se observan diferencias importantes en los mecanismos de acceso. En este sentido, el grupo con mayor cobertura es el de maduros en unión sin hijos

mayores de edad, pues es el que registra mayor afiliación a AFP, lo que es razonable pues se trata de un grupo con las edades más productivas. Asimismo, los perfiles con más adultos mayores registran coberturas superiores, en particular por una mayor incidencia de jubilados. Este es el caso de los hombres y mujeres adultas con hijos adultos, así como de los maduros y adultos mayores solteros con hijos adultos.

Así, pues, los mecanismos de acceso al aseguramiento por vejez, pensión o jubilación varían de manera significativa en función de los perfiles demográficos.

Cuadro 10-12
Acceso a seguro de vejez, pensión o jubilación según perfil demográfico

Acceso a seguro de vejez, pensión o jubilación	Perfil demográfico						
	Maduros en unión sin hijos adultos	Mujeres adultas mayores con hijos adultos	Maduros y adultos mayores con hijos menores de edad	Hombres adultos mayores con hijos adultos	Jóvenes solteros sin hijos	Maduros y adultos mayores solteros con hijos adultos	Total
No posee seguro de vejez, pensión o jubilación	63.9%	76.7%	72.6%	71.0%	78.9%	77.0%	72.3%
Jubilado o pensionado	.9%	6.8%	5.5%	15.3%	0.0%	9.5%	7.1%
Afiliado a AFP	35.2%	16.4%	21.9%	13.7%	21.1%	13.5%	20.6%
Total	100.0%	100.0%	100.0%	100.0%	100.0%	100.0%	100.0%

11. Protección social y retorno

Uno de los objetivos fundamentales del estudio fue estimar brechas de protección social entre la población retornada. Con esta finalidad, siguiendo a Carrasco y Suárez (2018), se definieron siete indicadores de inclusión, aunque en el trabajo de Carrasco y Suárez se consideran seis indicadores de inclusión que incluyen el desempleo, acceso a educación, acceso a servicios básicos, hacinamiento, acceso a seguro médico y acceso a fondos de pensiones. En el caso que nos aborda hemos incluido un séptimo indicador que complementa el acceso a fondos de pensiones y estima qué población se encuentra afiliada a alguna AFP o posee ya una pensión. De este modo se mide no solo la población que forma parte de una AFP en el país sino aquella que además no cuenta con protección alguna de pensión, pues una parte de la población retornada regresa con pensiones acumuladas de su vida laboral fuera del país.

El capítulo se organiza en dos partes: en la primera se describe la situación de los indicadores seleccionados en la población retornada encuestada; en la segunda se comparan con los de la población en general para determinar brechas.

Los resultados de la encuesta de población retornada no evidencian, en términos del tipo de migrante retornado, una clara tendencia de determinadas categorías a encontrarse en mejor situación, por lo que no es posible establecer una asociación clara entre los valores de los indicadores y el tipo de migrante de retorno.

El 2.9% registra hacinamiento, con los retornados forzosos presentando la situación más desfavorable (5.2%) y los temporales la más favorable (0.0%), entre los retornados voluntarios el hacinamiento alcanza 2.7%. Como se mostró en el capítulo correspondiente a la vivienda, los migrantes retornados presentan condiciones favorables en estos indicadores, pues su acceso a vivienda es mayormente mediante propiedad.

Más aun, la calidad de la vivienda se refleja en el elevado acceso a servicios públicos en condiciones adecuadas. El 68.4% de los encuestados reporta tener acceso a servicios públicos, pero son los retornados voluntarios quienes registran una mejor situación, mientras los forzosos y temporales presentan porcentajes menores y similares entre sí. A través del estudio se ha mostrado que los retornados voluntarios poseen mejores condiciones de vida, lo que puede asociarse a una mayor planeación del retorno y a un proceso de acumulación a lo largo de la vida laboral desarrollada en el país de destino.

Aproximadamente la mitad de los retornados posee menores de edad que no asisten a la escuela (50.6%). Nuevamente son los retornados temporales quienes presentan la situación más favorable, seguidos por las personas retornadas forzosas y por último las voluntarias. Es posible que esto se deba a la composición por grupos de edad de los tipos de migrantes, lo que supone más hijos menores entre los grupos más jóvenes.

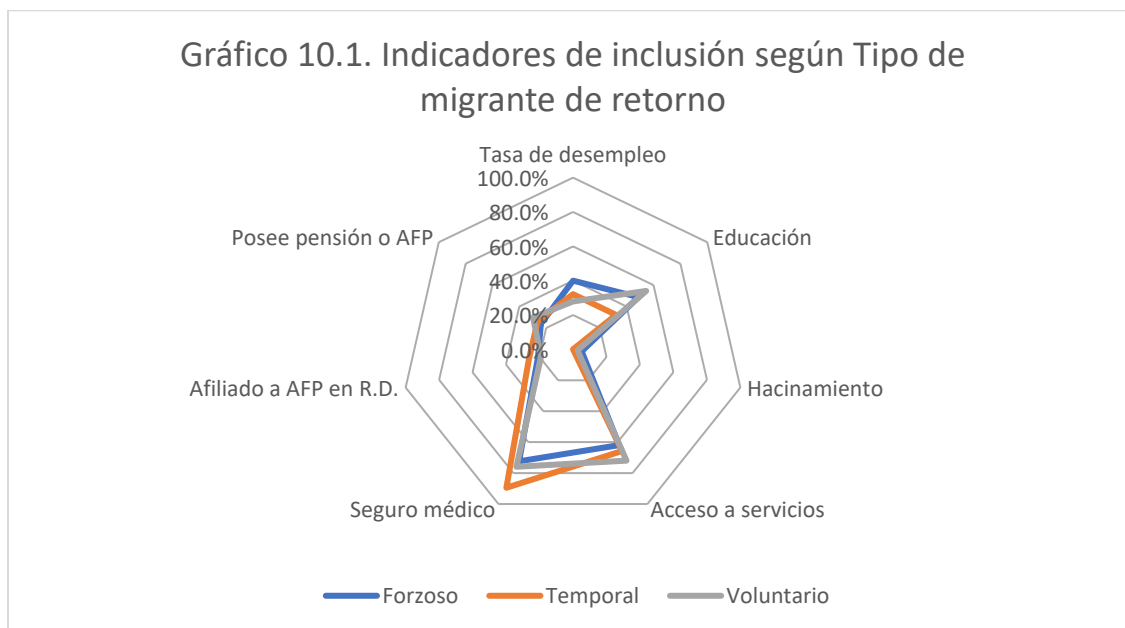

El desempleo abierto es elevado entre la población retornada, 32.4% busca o está dispuesto a emplearse y no consigue hacerlo. La peor situación se observa en los retornados forzosos que alcanzan un 40% de desempleo, mientras los temporales registran un 32.1% y los voluntarios poseen la situación menos crítica, aunque de todos modos tienen una tasa elevada de 27.9%.

En cuanto al acceso a seguro médico se observa que casi tres cuartas partes posee algún seguro médico, con los temporales alcanzando una cobertura de 89.5%. Los retornados forzosos evidencian el menor acceso con 72.4%. Como se ha indicado anteriormente, en el grupo focal con retornados se observó que de seis participantes al menos cuatro dijeron contar con seguro subsidiado de SENASA, aunque esto no fue medido en la encuesta. Esta elevada cobertura de seguro de salud, junto a los altos niveles de

desempleo y los resultados cualitativos, llevan a pensar en un elevado acceso a seguro subsidiado de SENASA.

Una quinta parte de la población retornada está afiliada a alguna AFP. Este porcentaje se eleva a poco más de un cuarto cuando se consideran las pensiones o jubilaciones. Si bien los retornados voluntarios presentan una menor afiliación a AFP en el país, poseen un mayor acceso si se consideran las pensiones y jubilaciones. Este nivel de afiliación es bajo y parece asociado a elevados niveles de informalidad y por supuesto al fuerte desempleo.

El tiempo en el país desde el regreso es una variable que permite establecer diferencias en las condiciones de los migrantes retornados. Es de esperar que un mayor tiempo en el país permita un alto nivel de adaptación y por ende mejores condiciones de vida. Analizados en función del momento de llegada al país, se observa una situación más favorable para quienes retornaron hace más tiempo en lo referente a seguro médico, afiliación a AFP y acceso a pensiones; en cambio, en hacinamiento y educación son los más recientes y los más antiguos quienes poseen mayor acceso.

En los indicadores de desempleo y acceso a servicios, quienes regresaron entre 2000 y 2010 muestran una situación más favorable. Esto puede estar relacionado a mayores porcentajes de personas entre los 40 y 50 años entre los que retornaron en este período, con lo cual estaríamos frente a una población más integrada al mercado laboral.

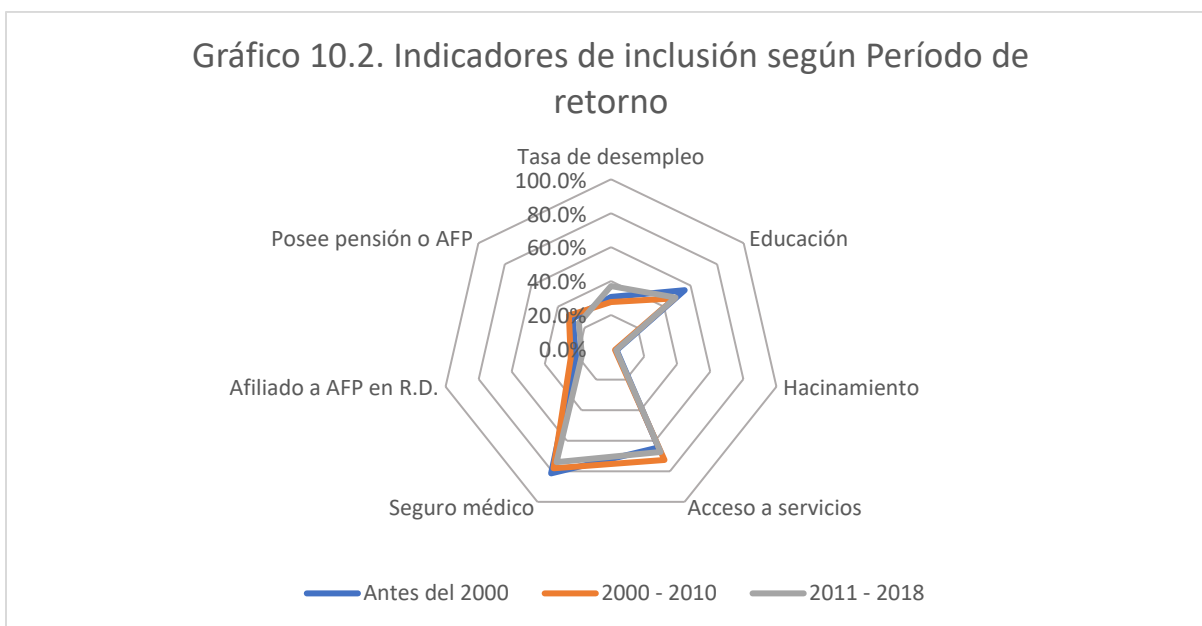

La población retornada más joven en general presenta condiciones más desfavorables, excepto en la afiliación a alguna AFP, lo que puede deberse a altos niveles de jubilación en los grupos de mayor edad, así como a una elevada incidencia de personas que superan la edad de afiliación en los grupos de más edad. En particular, la población entre 18 y 29 años muestra una alta tasa de desempleo, elevado hacinamiento y menos acceso a educación, mientras su acceso a seguro médico es similar a la media (77%), lo cual es congruente con una adultez-joven que se encuentra en proceso de incorporación al mercado laboral y también de conformación de un núcleo familiar propio.

Gráfico 10.3. Indicadores de inclusión según Grupo de edad

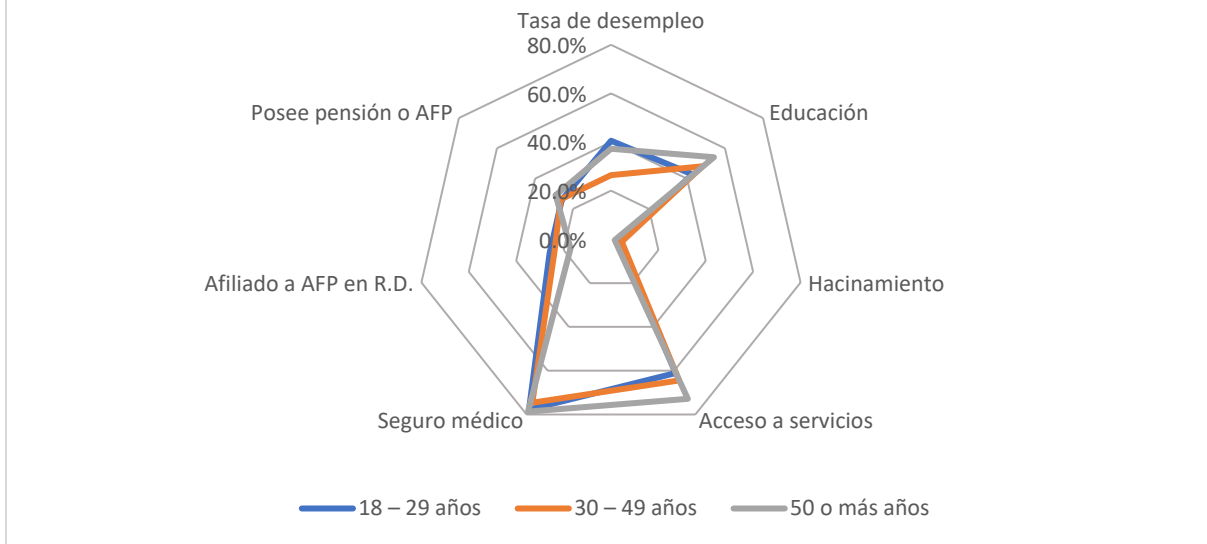

En materia de inclusión se observan diferencias en función del género, sin embargo, estas discrepancias no marcan una tendencia que permita decir que hombres o mujeres se encuentran en mejor situación. Mientras las mujeres registran peores circunstancias en cuanto a hacinamiento y tenencia de pensiones, su situación es similar a los hombres en lo referente a acceso a la educación, desempleo y a alguna AFP, mientras su situación es más favorable en el acceso a seguro médico. Esto puede asociarse a una elevada presencia de adultos mayores que han retornado de manera voluntaria entre las mujeres, con lo cual sus condiciones de vivienda son más favorables, lo mismo que la tenencia de pensión.

Gráfico 10.4. Indicadores de inclusión según Género

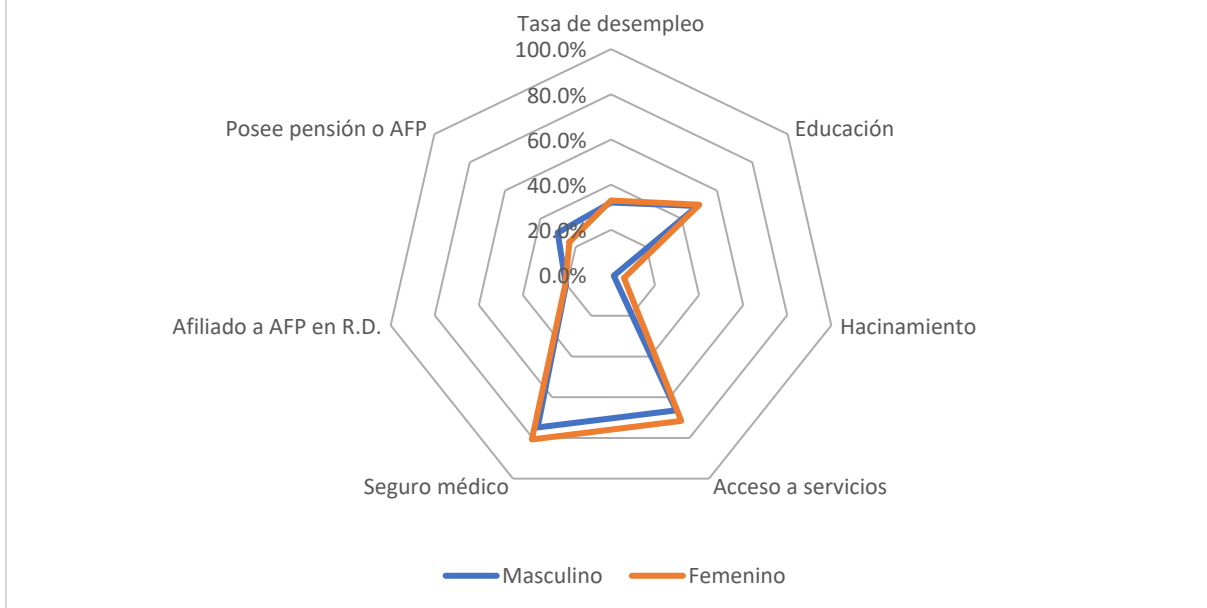

11.1. Las brechas de protección social

El análisis comparativo de la población retornada entrevistada y la población general evidencia que no en todos los indicadores de inclusión existen brechas de accesos que perjudican a la primera, sino que por el contrario, en diversos indicadores su situación es mucho más favorable, lo que es coherente con los resultados presentados a lo largo del estudio y puede asociarse con una mayor presencia de personas que han cerrado su ciclo productivo y han desarrollado procesos de acumulación durante la vida laboral, entre otros factores.

No obstante lo anterior, se registran brechas considerables en aspectos tan relevantes como la educación y el empleo. En particular, se observan dos brechas negativas importantes para los retornados. Primero, en términos de acceso a la educación los retornados se ubican a unos 21.7 puntos porcentuales de la población general de República Dominicana, siendo esta la mayor distancia registrada en todos los indicadores. Es posible que esto se deba a una elevada incidencia de niños y niñas en edades inferiores a los cinco años, que aún no están en edad escolar.

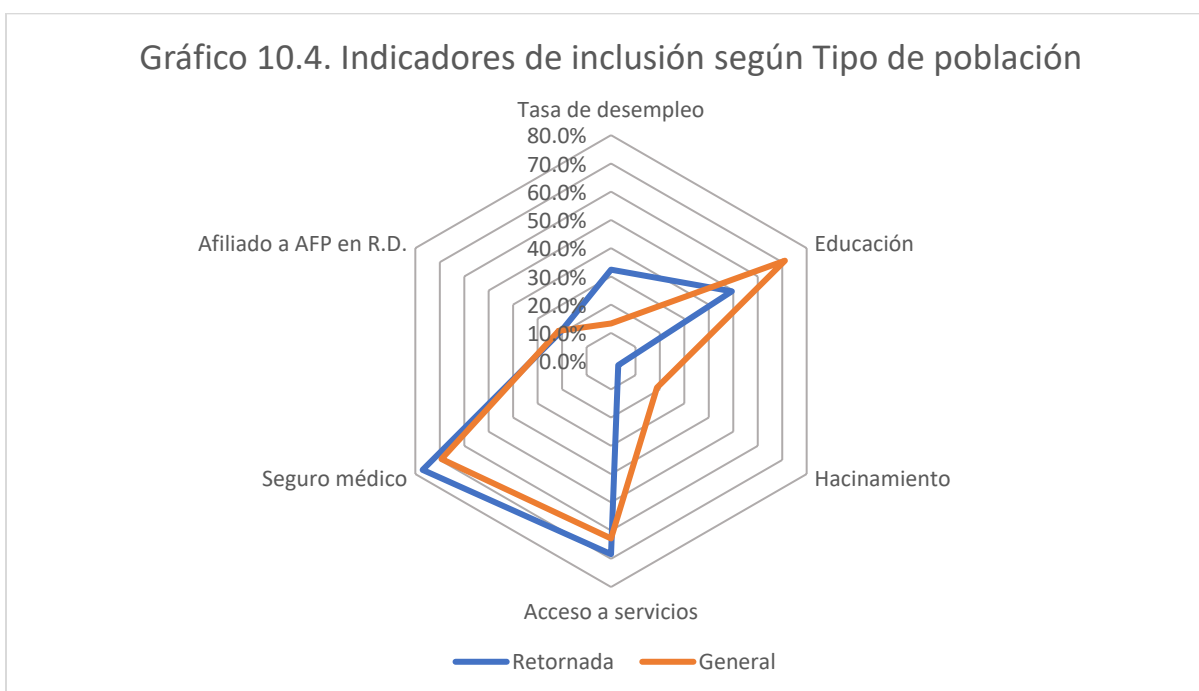

Segundo, el desempleo entre la población retornada es superior en 19.1 puntos porcentuales al de la población general. Mientras en esta última se registra una tasa de desempleo de 13.3% en 2016, entre la población retornada alcanza un 32.4%.

En materia de empleo, la brecha con relación a la población general puede estar indicando limitaciones en las redes sociales de los migrantes y un reducido conocimiento del mercado laboral. En el mismo orden, dado que el desempleo es mayor entre los migrantes jóvenes, una parte importante de los cuales regresa después de haber estudiado fuera del país, es posible pensar que se encuentran en un proceso de ajuste y conocimiento del mercado. Asimismo, el mayor desempleo fue observado entre los retornados forzosos (40%), lo que puede reafirmar la hipótesis de una situación temporal de ajuste.

En sentido opuesto, la población retornada evidencia una situación mucho más favorable en lo referente al hacinaamiento que la población general, colocándose 15.9 puntos porcentuales por encima de esta. Del

mismo modo, se observan condiciones de mayor acceso a servicios (56%), lo que indica mejores condiciones de vivienda entre la población objeto de estudio. Como se ha indicado, esto puede ser resultado de la acumulación durante la vida laboral por parte de grupos de mayor edad, así como del acceso a viviendas propiedad de la familia nuclear o extendida.

La población retornada también registra valores menos críticos que la población general en el acceso a seguro médico (7.7%) y afiliación a alguna AFP en República Dominicana. Esto supone un mayor acceso a la protección social en salud, que puede asociarse a la elevada incidencia de personas maduras en edad laboral y a un mayor acceso a los instrumentos de protección estatales, como el SENASA.

La comparación de la población general con los migrantes retornados según los perfiles demográficos, arroja que en materia de desempleo todos mantienen situaciones mucho más desfavorables que la población general. Los maduros en unión con hijos presentan la situación más próxima a la población general, pero mantienen una considerable brecha de acceso. Como se ha indicado, esto puede relacionarse con problemas de redes sociales, conocimiento del mercado y el paso por períodos de ajuste o instalación en el país.

En cuanto al acceso a la educación de los hijos, son los hombres adultos mayores con hijos adultos quienes registran las brechas más reducidas con relación a la población general, lo que puede estar asociado a su mejor situación socioeconómica, pues este grupo registró ingresos elevados con relación al resto. La mayor brecha de acceso la poseen los maduros y adultos mayores solteros con hijos adultos.

En lo referente al hacinamiento, los migrantes presentan una mejor situación que la población general y muestran una relativa homogeneidad en este indicador. Eso ha sido discutido más arriba.

El acceso a servicios públicos presenta una situación más variada, pero los jóvenes solteros sin hijos y los maduros adultos mayores solteros con hijos adultos presentan una brecha de acceso. Esto supone que dichos grupos poseen niveles de cobertura precarios, lo que puede estar asociado a sus bajos ingresos y menor ocupación en calidad de propietarios de las viviendas.

La afiliación a algún seguro médico es inferior en la población general, lo que se ha discutido anteriormente. Sin embargo, los jóvenes solteros sin hijos muestran un grado de afiliación más cercano a la población general que el resto de los perfiles. Esto puede asociarse a un elevado acceso al aseguramiento público y mayor disponibilidad de seguros extranjeros.

En cuanto a la afiliación a una Administradora de Fondos de Pensiones, las mujeres y los hombres adultos mayores con hijos adultos, y los maduros y adultos mayores solteros con hijos adultos registran una brecha de cobertura con relación a la población general. Es posible que una elevada población adulta mayor en estos grupos suponga más personas que se encuentran ya fuera de las edades cubiertas por las AFP.

Gráfico 10.5. Indicadores de inclusión según Perfil demográfico y Población general (2016)

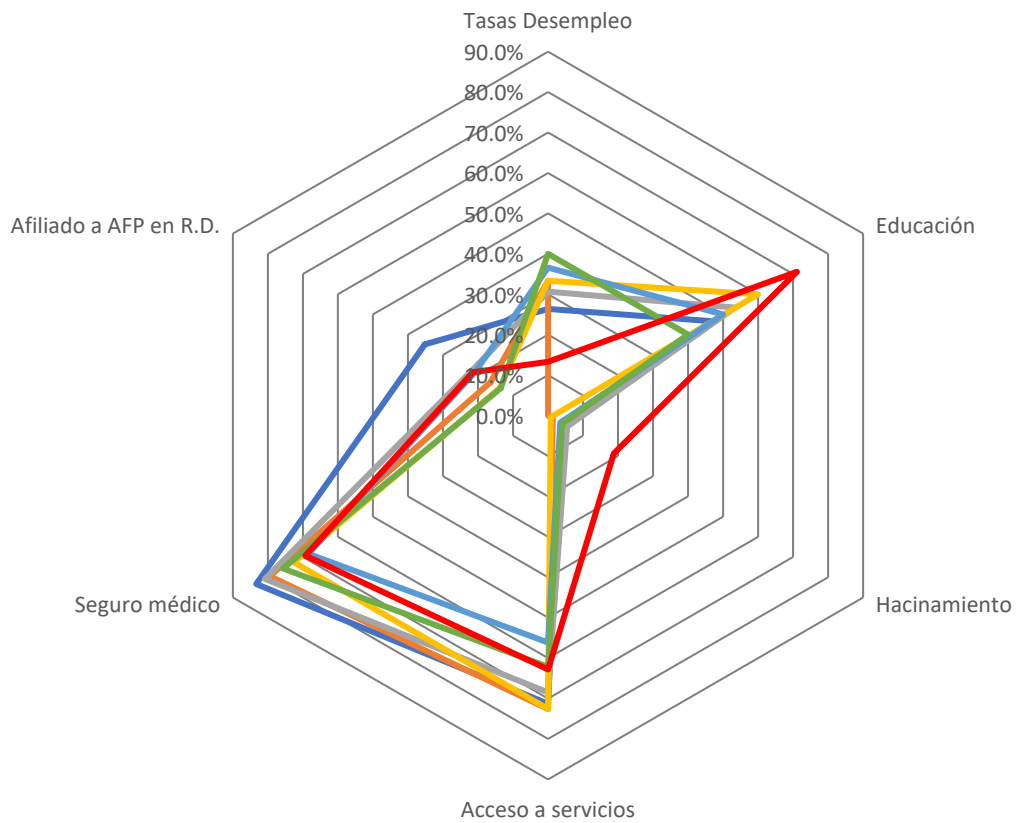

- Maduros en unión sin hijos adultos
- Mujeres adultas mayores con hijos adultos
- Maduros y adultos mayores con hijos menores de edad
- Hombres adultos mayores con hijos adultos
- Jóvenes solteros sin hijos
- Maduros y adultos mayores solteros con hijos adultos
- Población general

12. Conclusiones

12.1. El retorno en la literatura especializada

La revisión de la literatura que analiza el retorno realizada en el presente estudio, evidencia que este es un fenómeno complejo que ha pasado de ser relegado en la investigación sobre migración a considerarse un componente relevante del ciclo migratorio. En este tenor, se han desarrollado diversas respuestas teóricas desde distintas disciplinas que buscan explicarlo, sin que aún se pueda identificar una corriente dominante.

12.2. Retorno hacia República Dominicana

En cuanto al retorno en República Dominicana, ha quedado claro que existen pocos estudios realizados y limitaciones para analizarlos, debido a la falta de registros que permitan elaborar buenas muestras que posibiliten expandir sus resultados hacia toda la población. Esta investigación aporta una mirada en cuanto a la organización y tratamiento de los datos, ya que articula varios momentos del fenómeno del retorno. En esta investigación se pudo medir de forma adecuada una variedad de motivos, los cuales se organizaron directamente con los tres tipos de retorno, lo que produce unos resultados interesantes y sugerentes de cómo ha sido el proceso de la migración de retorno.

12.3. Los motivos del retorno y tipología de migrantes de retorno

Las motivaciones indicadas por los migrantes para retornar a sus países forman el punto de partida de todas las tipologías de este fenómeno. Los resultados del presente estudio muestran la persistencia de fuertes lazos familiares entre los migrantes y sus parientes en el país. En tal virtud, los asuntos familiares, en especial el cuidado de hijos menores y familiares enfermos o envejecientes, constituyen la principal razón de regreso al país. Adicionalmente, la deportación es el segundo motivo principal de retorno reportado por los migrantes. La terminación de los estudios en el extranjero también aparece como un motivo relevante de retorno.

Los motivos de regreso varían de manera significativa entre hombres y mujeres, pero también en función de la edad. En este sentido, los resultados muestran un mayor retorno femenino por causas familiares, mientras entre los hombres la deportación es más común. Esto supone la persistencia de atribuciones de rol que asignan a las mujeres el cuidado familiar, a pesar de haber vivido en otros países más abiertos a relaciones de género más horizontales y menos tradicionales. En los más jóvenes la finalización de los estudios es un motivo determinante, en cambio entre los mayores son más comunes los asuntos familiares.

A partir de los motivos señalados por los entrevistados se clasificaron los retornados como voluntarios, forzosos y temporales. Los resultados muestran que la mayor parte de los migrantes retornados entrevistados regresaron de manera voluntaria, los forzosos constituyen el segundo mayor grupo, mientras que los retornados temporales son minoría.

A lo largo del estudio se evidencian diferencias considerables entre los diversos tipos de migrantes retornados entrevistados. En particular, los voluntarios evidencian mejores condiciones de vida, y tienden a ser más los adultos mayores, con mayor incidencia de jubilados que el resto. Estos migrantes regresan al país tras haber logrado acumular bienes o recursos económicos durante su vida laboral en el extranjero.

Los migrantes retornados forzosos son principalmente hombres que han sido deportados al país, en general han pasado algún tiempo encarcelados, aunque no siempre sus violaciones de la ley son de tipo

penal. Este grupo mostró la mayor incidencia de migración ilegal, por lo que puede suponerse que una parte fue deportada por motivos migratorios. La condición de haber sido regresados al país mayormente contra su voluntad y en muchos casos de manera abrupta, les coloca en una situación de mayor vulnerabilidad, que se acentúa por sus menores niveles educativos. Esto se traduce, como queda indicado, en situaciones menos favorables de vida.

Los migrantes retornados temporales es un grupo que vive por períodos en el país y en el extranjero, formado principalmente por personas más jóvenes o maduras. Al igual que los otros dos grupos, está compuesto en su mayoría por hombres. En este grupo se ubica un considerable porcentaje de jóvenes que fueron a estudiar al extranjero, lo cual puede estar apuntando a una pérdida de capital humano en cuya formación el Estado dominicano ha invertido. Aunque poseen una elevada tasa de desempleo, no se encuentran en la situación más crítica, por lo que es posible que su reemigración esté asociada a problemas de expectativas.

12.4. Perfil demográfico del retorno

Los datos también demuestran que los hombres siguen siendo predominantes en el retorno tanto como lo han sido en las migraciones laborales, aunque las mujeres aumentan y también tienen una participación de importancia en el ciclo migratorio.

Entre la población retornada predominan los estados civiles que no implican la convivencia con una pareja (soltería, separación, divorcio o viudez), que es aún mayor entre migrantes voluntarios, lo cual claramente se asocia con la edad más avanzada de este grupo. Entre quienes se encuentran unidos o casados predominan las relaciones previas a la migración, lo que evidencia largos períodos de unión.

El tipo de retorno se asocia con el lugar de residencia de la pareja, así en el retorno temporal es más común que la pareja viva en República Dominicana. En el retorno voluntario se evidencia la posibilidad del rompimiento del núcleo familiar, pues una parte importante de quienes tienen pareja reportan que residen en el extranjero.

La casi totalidad de retornados reportó tener hijos, tanto en R. D. como en el extranjero, aunque en los casos de hijos menores predomina su residencia en el país. Los que tienen hijos adultos son mayoría, en cambio son menos los que reportan hijos menores de edad. Esto se corresponde con el fuerte peso de los mayores de 50 años entre los entrevistados, pues esta es una población fundamentalmente con hijos mayores de edad.

A partir de las variables demográficas medidas en la encuesta se procedió a construir un conjunto de perfiles demográficos mediante técnicas multivariadas de análisis. Se aislaron seis perfiles diferentes que relacionan el género, la edad, el estado civil y la tenencia de hijos menores o mayores de edad. Estos perfiles fueron los siguientes:

- Maduros en unión sin hijos adultos: formado por hombres y mujeres principalmente entre los 30 y 49 años, que parecen haber postergado la maternidad/paternidad
- Mujeres adultas mayores con hijos adultos: formado únicamente por mujeres con edades mayormente superiores a los 50 años y elevados niveles de viudez.

- Maduros y adultos mayores en unión con hijos menores de edad: formado principalmente por hombres con edades superiores a los 30 años, todos con hijos menores de edad; ninguno se reporta como soltero.
- Hombres adultos mayores con hijos adultos: grupo bastante homogéneo, formado solo por hombres, casi todos con edades superiores a los 50 años, prácticamente sin hijos menores de edad, pero casi todos con hijos adultos.
- Jóvenes solteros sin hijos: grupo que se distingue porque todos sus componentes tienen edades entre 18 y 29 años, solteros, sin hijos mayores de edad y casi ninguno tampoco los tiene menores. Este es el grupo más joven de todos.
- Maduros y adultos mayores solteros con hijos adultos: grupo en el que se concentran mayormente hombres, pero también algunas mujeres. Se caracterizan por identificarse como solteros, pero todos dicen tener hijos adultos.

Al relacionar los perfiles demográficos con los tipos de migrantes, se concluyó que para fines de la definición de políticas hacia esta población parece ser más acertado utilizar los perfiles más que las tipologías de migrantes de retorno, pues aquellos segmentan la población de un modo más homogéneo, aunque no son grupos puros. Además, los requerimientos de protección se encuentran mucho más diferenciados entre los distintos perfiles demográficos que entre los tipos de migrantes.

12.5. Empleo y mercado laboral

Dado que la mayor parte del retorno se produce de manera voluntaria, gran parte del retorno no busca activamente empleo, no obstante, sus tasas de actividad son similares a las de la población en general, aunque sus niveles de desempleo son muy elevados. El tipo de retorno se asocia con la búsqueda de empleo; así, en la categoría voluntaria, en la que hay mayor población de 50 y más años, también existe menos búsqueda de empleo y más elevada inactividad.

Esto lleva a cuestionar los enfoques que consideran a la población retornada voluntaria como un potencial económico, pues una parte importante de este retorno no tiene interés en participar activamente del mercado laboral. No obstante, el estudio revela actividad emprendedora entre los migrantes de retorno, especialmente entre quienes han retornado de manera voluntaria. Luego, esto significa que la migración de retorno se puede producir con diversos fines.

Otro aspecto que limita el acceso al mercado laboral de esta mano de obra es su nivel educativo, pues predominan en el retorno los niveles educativos secundario y primario. Los perfiles demográficos con mayor presencia de personas entre 30 y 49 años muestran mejores condiciones de empleo.

Los indicadores laborales evidencian niveles no muy elevados de participación, con tasas de ocupación cercanas a la media nacional, pero con muy elevados niveles de desempleo. Esto significa que quienes buscan empleo entre los entrevistados tienden a conseguirlo en menor medida que el resto de la población dominicana en edad de trabajar.

Los retornados forzosos son los que acusan mayores niveles de desempleo, mientras los temporales también registran un desempleo elevado, pero menor a los forzosos. Son los migrantes de retorno

voluntarios quienes muestran menores niveles de desempleo, aunque su participación y tasas de ocupación son menores al resto de migrantes.

El elevado desempleo puede asociarse a un problema de limitación en las redes sociales de soporte, a bajo niveles educativos, falta de conocimiento del mercado, al paso por un proceso de adaptación tras regresar a República Dominicana o también a expectativas laborales poco realistas. De hecho, casi un quinto de los migrantes retornados dice haber encontrado un empleo que no satisface sus expectativas.

El empleo surge como un factor que propicia la reemigración, pues entre aquellos que dicen haber intentado regresar al país y luego tuvieron que reemigrar, los bajos salarios, la imposibilidad para conseguir empleo, la falta de dinero, la crisis económica y las causas familiares aparecen como los principales motivos de fracaso en el retorno.

12.6. Condiciones de salud

El análisis de las condiciones de salud de los entrevistados evidenció una considerable incidencia de enfermedades crónicas. Los resultados permiten concluir que la mayor parte de los migrantes partió sano y enfermó tras regresar al país. Dado que las enfermedades crónicas se producen por prácticas recurrentes a lo largo de la vida, es posible suponer que estas prácticas se produjeron en los países donde los migrantes hicieron la mayor parte de su vida laboral. Esto significa que R. D. expulsa migrantes con mejores condiciones de salud de lo que regresan.

12.7. Brechas de protección social

Los migrantes de retorno muestran niveles aceptables de acceso a la vivienda y servicios públicos, en muchos casos superiores a los de la población en general. Esto puede relacionarse a un mayor nivel de acumulación durante la vida laboral de algunos migrantes, pero también a la posibilidad de acceder a viviendas de la familia nuclear o extendida cuando la mayor parte de los miembros reside fuera. Otro aspecto que puede ser determinante de las mejores condiciones de vivienda entre los migrantes retornados entrevistados, es que la adquisición de una vivienda propia aparece como uno de los principales motivadores de la emigración.

En términos de brechas de protección, el estudio revela que el empleo y el acceso a educación son las dimensiones en las que los migrantes de retorno presentan las mayores brechas con relación a la población general. El estudio revela que los migrantes de retorno que se interesan por estudiar enfrentan importantes barreras administrativas, tanto para sí mismos como para sus hijos e hijas.

12.8. Recomendaciones

A la luz de los resultados del estudio y de las limitaciones encontradas se recomienda lo siguiente:

- Diseñar políticas de protección basadas más en los perfiles demográficos definidos que en el ciclo de vida de los retornados. En definitiva, los perfiles definen más adecuadamente a los entrevistados que considerarlos solo en función de la edad.
- Los análisis realizados en esta investigación evidencian la necesidad de diseñar programas de reinserción de retornados que aseguren una mayor información en cuanto a las condiciones laborales nacionales y conecten a los retornados con la demanda de mano de obra que es más adecuada a sus características. Esto es especialmente necesario para los jóvenes que regresan de estudiar y para los retornados forzosos. En el caso de los migrantes voluntarios dichos programas deben contemplar las necesidades específicas para el desarrollo de emprendimiento, que supone información oportuna y desarrollo de redes de conexión social.

- Con relación a esto último es posible desarrollar, en coordinación con el Ministerio de Relaciones Exteriores y el Ministerio de Industria y Comercio, jornadas informativas y de promoción del emprendimiento entre las comunidades dominicanas residentes en el exterior.
- Como parte de programas de reinserción se impone la creación de un espacio informativo sobre los requerimientos formales de la educación en el país, así como el desarrollo de facilidades para la obtención de los documentos necesarios para la inserción en la escuela por parte de los hijos de retornados.
- Dado que la mayor parte de los retornados entrevistados dice haberse ido planeando regresar, es posible proponer la creación de programas de promoción del ahorro y la inversión en el país durante la etapa de consolidación y acumulación mientras se reside en el extranjero, de cara al retorno futuro.
- En materia de profundización en la situación de la población retornada, se recomienda profundizar en el estudio de la población que regresa y no logra establecerse en el país. Esto parece ser imperativo para mejorar los procesos de reinserción.
- En el año 2020 se realizará el próximo Censo Nacional de Población y Vivienda, por lo que se recomienda discutir con la Oficina Nacional de Estadísticas la posible inclusión de un módulo breve sobre retorno, con la finalidad de lograr una caracterización de esa población.

13.Referencias

Báez E. Franc, 1991. "Migración internacional y política de migración: viejos enfoques y nuevas tendencias." Revista, de la Facultad de Ciencias Económicas y Sociales. UASD, NO: 4, Santo Domingo, República Dominicana.

_____, y D'Oleo, Frank, 1985. "La emigración de dominicanos a los Estados Unidos: Determinantes socioeconómico y consecuencias". Editora Taller. Fundación Friedrich Ebert, Santo Domingo, República Dominicana.

_____, 1995. "Emigración hacia el exterior, migración de retorno". Seminario. Problema de población en República Dominicana, del 31 de mayo al 2 de octubre de 1995. Secretariado Técnico de la Presidencia/Oficina Nacional de Planificación (ONAPLAN), Santo Domingo, República Dominicana.

Barbosa Muñoz, Perla y Aguirre Ochoa, Jerjes, 2011. "Migración de retorno e inversión en México. El caso de los migrantes de segunda generación". INCEPTUM, volumen VI, No. 10. Enero-junio, pp. 95-123. Disponible en:<https://www.inceptum.umich.mx/index.php/inceptum/article/view/130>.

Estrella Vega, Mirna, 2014. "Con esperanza de Volver: mujeres migrantes de retorno a El Salvador". Anuario Americanista Europeo 2221-3872, No. 11, Sección Tema Central, pp. 165-177. Disponible en:www.red-redial.net/revista/anuario-americanista-europeo/article/view/233/237.

Durand, Jorge, 2004. "Ensayo teórico sobre la migración de retorno. El principio del rendimiento decreciente". *Cuaderno Geográfico*, No. 35, pp. 103-116. Disponible en: www.ugr.es/~cuadgeo/docs/articulos/035/035-006.pdf

Albo, Adolfo, Ordaz Díaz, Juan y Li Ng, Juan, 2012. "La migración mexicana de retorno: Sus características e inserción laboral en México".

Belliard, Marianella y Wooding, Bridget, 2011. "Deportados: El rostro de una realidad social". Santo Domingo, Rep. Dominicana. CIES-UNIBE, FLACSO, Iglesia Noruega.

Bijwaard, G. E., 2010. "Immigrant migration dynamics model for The Netherlands. *Journal of Population Economics*, 23, 1213–1247.

Blanco, Cristina, 2000. "Las migraciones contemporáneas". Alianza Editorial, Colección Ciencias Sociales, Madrid, España.

Bratsberg, B., 1995. "The incidence of non-return among foreign students in the United States". *Economics of Education Review*, 14, 373–384.

Cassarino, J., 2007. "Entender los vínculos entre migración de retorno y desarrollo". Fundación CIDOB, Centro de Estudios Internacionales de Barcelona (Ed.) La dimensión exterior de las políticas de inmigración en la Unión Europea. V Seminario Inmigración y Europa. Barcelona.

Cecchini, Simone y Martínez, Rodrigo, 2011. "Protección social inclusiva en América Latina. Una mirada integral, un enfoque de derechos". CEPAL/Ministerio Federal de Cooperación Económica y Desarrollo/GIZ. Santiago de Chile.

CEPAL (Comisión Económica Para América Latina y El Caribe), 2007. "Cohesión social: inclusión y sentido de pertenencia en América Latina y el Caribe". (LC/G.2335), Santiago de Chile.

Cáceres Ureña, Francisco, Báez Evertsz, Frank y Caamaño Díaz, Cesar A., 2009. "La otra migración: Estudio sobre las corrientes de inmigración de procedencia extrainsular y la integración social y económica de los inmigrantes de las principales comunidades etnonacionales. Movimientos Migratorios desde y hacia la República Dominicana. Santo Domingo, Rep. Dominicana. FIES/Ministerio de Economía y Planificación.

Calvo Bueza, Tomas (editor). "Hispanos en los Estados Unidos, inmigrantes en España: ¿Amenaza o nueva civilización?". Editora Catarata, Madrid, España.

Castillo Castillo, José, 1997. "Teoría de la Migración de Retorno". Disponible en:

<https://core.ac.uk/download/pdf/61905361.pdf>

Castillo, Manuel Ángel y Lattes, Alfredo (Coordinadores), 2004. "Migración y fronteras. Plaza y Valdez P y V, Colegio de México, Colegio de la Frontera Norte, México, D.F.

Cataño Pulgarín, Shirley y Morales Mesa, Santiago, 2015. "La migración de retorno. Una descripción desde algunas investigaciones latinoamericana y española". *Revista Colombiana de Ciencias Sociales*, Volumen 6, No. 1, pp. 89-112, enero-junio, Medellín, Colombia. Disponible e

<https://dialnet.unirioja.es/descarga/articulo/5123746.pdf>

Cerase, F., 1967. "The Italian Experience in Emigration". *International Migration Review*, 1(3), p. 67-74.

Cornia, G. A., Frances Stewart y Richard Jolly (eds.) (1987), "Adjustment with a Human Face". Oxford, Clarendon Press.

Douglass, W., 1970. "Peasant Emigrants: Reactors or Actors?" Spencer, R. (Ed.) *Annual Spring Meeting of the American Ethnological Society*, p. 21-35, University of Washington Press.

Dumont, J. y Spielvogel, P., 2008. "La migración de retorno una nueva perspectiva". OCDE, Ministerio de Trabajo e Inmigración (Ed.) *Perspectivas de las migraciones internacionales*, Primera ed., 2008, p. 697, Madrid.

Durán Rodríguez, Rafael, 2015. "Proyecto piloto: Migración de retorno a la República Dominicana. FIIAPP, Ministerio de Trabajo, Unión Europea. Madrid, España. [Disponible en:](#)

<https://europa.eu/capacity4dev/migration-eu-lac/document/documento-sobre-migraci%C3%B3n-de-retorno-la-rep%C3%BAblica-dominicana>

Durand, J., 2004. Ensayo teórico sobre la migración de retorno. El principio del rendimiento decreciente. *Cuadernos Geográficos*, 35, p. 103-116.

Dustmann, C. y Yoram, W., 2007. *Return Migration: Theory and Empirical Evidence* (Vol. 2). Centre for Research and Analysis of Migration. London: Department of Economics, University College London.

Fernández Guzmán, Eduardo., 2011. "Revisión bibliográfica sobre la migración de retorno". *Norteamérica*, 6 (1), 35-68. Recuperado el 04 de septiembre de 2018, de http://www.scielo.org.mx/scielo.php?script=sci_arttext&pid=S1870-35502011000100003&lng=es&tlng=pt

Ferreira, F. y Robalino, D., 2010. "Social protection in Latin America: achievements and limitations". Policy Research Working Paper, N° 5305, Washington, D. C., Banco Mundial.

Girma, Hewan, 2017. "The Saliency of gender in return migration". *Sociology Compass*. E12481. Disponible en: <https://doi.org/10.1111/soc4.12481>

Gandini, Luciana, Lozano Asencio, Fernando y Gaspar Olvera, Selene, 2015. "El retorno en el nuevo escenario de la migración entre México y Estados Unidos". Consejo Nacional de Población. México. Disponible en: <https://www.gob.mx/cms/uploads/.../ElRetornoEnElNuevoEscenariodeMigracion.pdf>

Gmelch, G., 1980. "Return migration". *Review of Antropology*, 9, 135-159.

<http://www.scielo.br/pdf/remhu/v21n41/04.pdf>

Jáuregui Díaz, J. y Recaño, J., 2014. Una aproximación a las definiciones, tipologías y marcos teóricos de la migración de retorno. *Revista Bibliográfica de Geografía y Ciencia Sociales*. Vol. XIX, no. 1084. Universidad de Barcelona. Barcelona.

Kimmel, M. S., Hearn, J., y Connell, R. W. (Eds.), 2004. "Handbook of studies on men and masculinities". Thousand Oaks, California: SAGE publications.

Maldonado Valera, Carlos, Martínez Pizarro, Jorge, Martínez, Rodrigo., 2018. "Protección social y migración: Una mirada desde las vulnerabilidades a lo largo del ciclo de la migración y de la vida de las personas". CEPAL/Cooperación Alemana. Santiago.

Macisco, John J., 1975. "Algunas consideraciones sobre un marco analítico para las migraciones rurales urbanas". En *Migraciones internas: Teorías, Métodos y Factores Sociológicos*, CELADE, Santiago de Chile. Págs. 87-105.

Mármora, Lelio, 1977. "Las políticas de migraciones internacionales". Alianza Editorial, Buenos Aires, Argentina.

Meza González, Liliana, Perdenzini Villareal, Carla y Hernández Mejía, Magdalena (Coordinadoras), 2017. “Emigración, tránsito y retorno a México”. Instituto Tecnológico y de Estudios Superiores de Occidente, Repositorio Institucional. Colección Antropología y Sociología. Guadalajara, México.

Ministerio de Trabajo y Asuntos Sociales, Instituto de Migraciones y Servicios Sociales, 1998. “Actitudes hacia los inmigrantes.” Colección Observatorio Permanente de la Inmigración. Madrid, España.

Naïr, Sami, 2010. “La Europa mestiza: Inmigración, ciudadanía, codesarrollo”. Galaxia Gutenberg, Círculo de Lectores, Barcelona, España.

OBMICA, 2011. Estado de las migraciones que atañen a la República Dominicana. Santo Domingo, Editora Búho. www.obmica.org

_____, 2012. Estado de las migraciones que atañen a la República Dominicana. Santo Domingo, Editora Búho. www.obmica.org

_____, 2013. Estado de las migraciones que atañen a la República Dominicana. Santo Domingo, Editora Búho. www.obmica.org

_____, 2014. Estado de las migraciones que atañen a la República Dominicana. Santo Domingo, Editora Búho. www.obmica.org

_____, 2015. Estado de las migraciones que atañen a la República Dominicana. Santo Domingo, Editora Búho. www.obmica.org

_____, 2016. Estado de las migraciones que atañen a la República Dominicana. Santo Domingo, Editora Búho. www.obmica.org

_____, 2017. Estado de las migraciones que atañen a la República Dominicana. Santo Domingo, Editora Búho. Disponible en: www.obmica.org

OCDE/CIES/UNIBE, 2017: “Interacciones entre políticas públicas, migración y desarrollo en la República Dominicana”. Paris, Francia.

_____, 2013. “Education at a glance 2013”. Paris: OECD.

Oosterbeek, H., & Webbink, D., 2011. “Does studying abroad induce a brain drain?” *Economica*, 78, pp. 347–366.

Orrego Rivera, Cristian y Martínez Pizarro, Jorge, 2015: “Retorno en la migración: Una mirada a sus múltiples facetas”. En Lozano Asencio, Fernando y Martínez Pizarro, Jorge. “Retorno en los procesos migratorio de América Latina: Conceptos, debates, evidencia”. UNFPA, ALAP, OIM. Disponible en: https://repository.oim.org.co/bitstream/handle/20.500.11788/1400/ROBUE-OIM_007.pdf?sequence=1&isAllowed=y

Palifka, B., 2003. "Study abroad and the transition from school to work for Mexican college graduates". Working paper, ITESM, Monterrey.

Pascual de Sans, A., 1993. "La migración de retorno en Europa: la construcción social de un mito". *Polígonos. Revista de Geografía*, 3, p. 89-104.

Ramírez de Haro, Gonzalo, Brandis, Dolores, et. al., 2009. "Efectos de la migración internacional en las comunidades de origen del suroeste de la República Dominicana". Instituto Panamericano de Geografía e Historia/Fundación Carolina, Santo Domingo, Rep. Dominicana.

Recaño, J., 1995. "La emigración andaluza (1900-1992). Cronología, aspectos demográficos, distribución espacial y componentes socioeconómicos de la emigración andaluza en España". Tesis doctoral inédita, Universidad de Barcelona.

Recaño, J., 2004. "Las migraciones internas de retorno en España durante la primera mitad de la década de los 90: implicaciones demográficas y territoriales. *Geo Crítica Scripta Nova: Revista electrónica de geografía y ciencias sociales*, Vol. 8. Barcelona: Universidad de Barcelona.

_____, 2010. "Las migraciones internas de retorno en España. De la óptica individual a la dimensión familiar". *Papers. Revista Sociológica*, 95 (3), p. 701-729.

Rendón Cárdenas, Eunice y Wertman Zaslav, Luis, 2017. "Reintegración migrante: Un modelo social, económico y empático para el retorno". Disponible en: [http://www.senado.gob.mx/comisiones/derechos_humanos/docs/Reintegracion Migrante .pdf](http://www.senado.gob.mx/comisiones/derechos_humanos/docs/Reintegracion_Migrante.pdf).

Rivera Sánchez, Liliana, 2013. "Migración de retorno y experiencias de reinserción social en la zona metropolitana de la Ciudad de México". Disponible en: <http://www.scielo.br/pdf/remhu/v21n41/04.pdf>.

Siegel, J. y Swanson, D., 2004. *The methods and materials of demography* (2ª Ed.). San Diego, California: Elsevier Academic Press.

Tovar Cuevas, Luis Miguel y Victoria Paredes, María Teresa 2013. "Migración internacional de retorno y emprendimiento: Revisión de la literatura". Disponible en: <https://www.economiainstitucional.com/esp/vinculos/pdf/No29/ltovar29.pdf>.

Lozano Asencio, Fernando y Martínez Pizarro, Jorge. "Retorno en los procesos migratorio de América Latina: Conceptos, debates, evidencia". UNFPA, ALAP OIM. Disponible en: https://repository.oim.org.co/bitstream/handle/20.500.11788/1400/ROBUE-OIM_007.pdf?sequence=1&isAllowed=y

Wiers-Jensen, J., & Try, S. (2005). "Labour market outcomes of higher education undertaken abroad". *Studies in Higher Education*, 30, p. 681–705.

14. Anexo I. Construcción de perfiles demográficos

Dado que el análisis de conglomerados jerárquicos requiere de variables medidas en un nivel de escala y las características consideradas son tanto categóricas como numéricas, se procedió a transformar las primeras mediante escalamiento óptimo, procedimiento que permite convertir variables categóricas en numéricas a través de un procedimiento de transformación por Chi Cuadrado (Hair, Anderson, Thatam y Black, 2001:547).

En el análisis de conglomerados se define un procedimiento para calcular la distancia entre un sujeto y otro. Esta distancia es de tipo multivariable, lo que significa que se estima a partir de todas las variables introducidas en la clasificación, en nuestro caso cuatro variables. El método de estimación de la distancia utilizado es el de Ward, que se estima para reducir la suma de cuadrados entre dos conglomerados, de manera que se forman grupos más cercanos entre sí en términos de tamaño y con menos observaciones (Hair, Anderson, Thatam y Black, 2001:513).

En el análisis de conglomerados una vez seleccionadas las variables para la clasificación y el método de estimación de la distancia, debe especificarse la cantidad de grupos que se desea crear. En el caso de los análisis jerárquicos es posible definir los grupos a posteriori. Para ello se utiliza un dendrograma que es un gráfico del patrón de agrupación seguido por los entrevistados en función de las distancias estimadas.

El dendrograma es complementado con un gráfico que relaciona el paso de agrupación y la distancia, de este modo se hace menos subjetiva la selección de la cantidad de grupos (Hair, Anderson, Thatam y Black, 2001: p. 513). Al tomar la decisión sobre la cantidad de grupos se busca lograr una cantidad mínima de grupos formados en una distancia reducida, pues a medida que se incrementa la distancia, los grupos se hacen internamente más heterogéneos.

En este marco, se buscan cambios bruscos en la distancia entre un paso y otro del análisis. En el siguiente gráfico se observan tres cambios del tipo señalado; uno se produce entre el paso 4 y el paso 5, otro entre los pasos 5 y 6, mientras otro se ubica entre los pasos 6 y 7. Con el propósito de conformar grupos más homogéneos se decidió asumir la cantidad conformada en el paso 4, que produciría 6 grupos o perfiles diferentes.

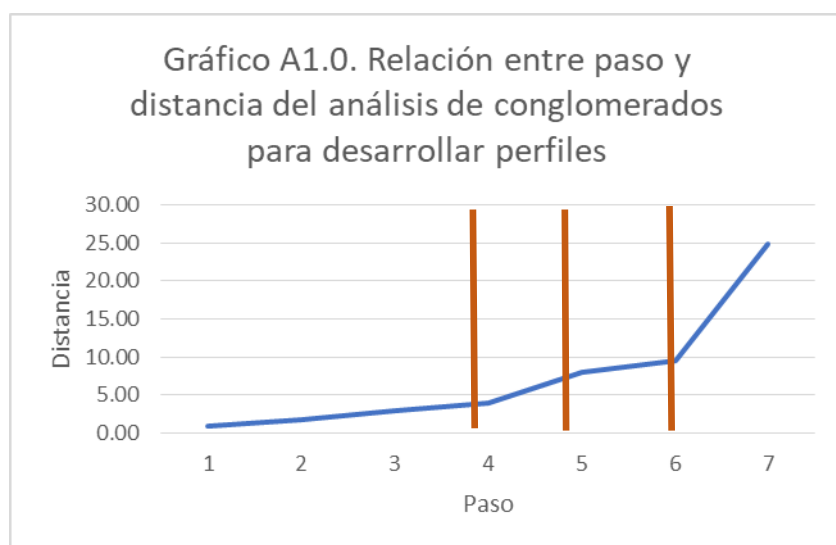

En el dendrograma que se observa más abajo, la línea azul muestra el punto de corte seleccionado entre los pasos 4 y 5, mientras las líneas rojas permiten diferenciar los distintos perfiles desarrollados. Se observa que los distintos perfiles se conforman a partir de subgrupos que se agregan. Esto supone que aunque los grupos se han formado para obtener la mayor homogeneidad posible, existe un cierto grado de variación entre los individuos que lo componen, de manera que un sujeto en particular no cumplirá de manera exacta con las características atribuidas al grupo o perfil.

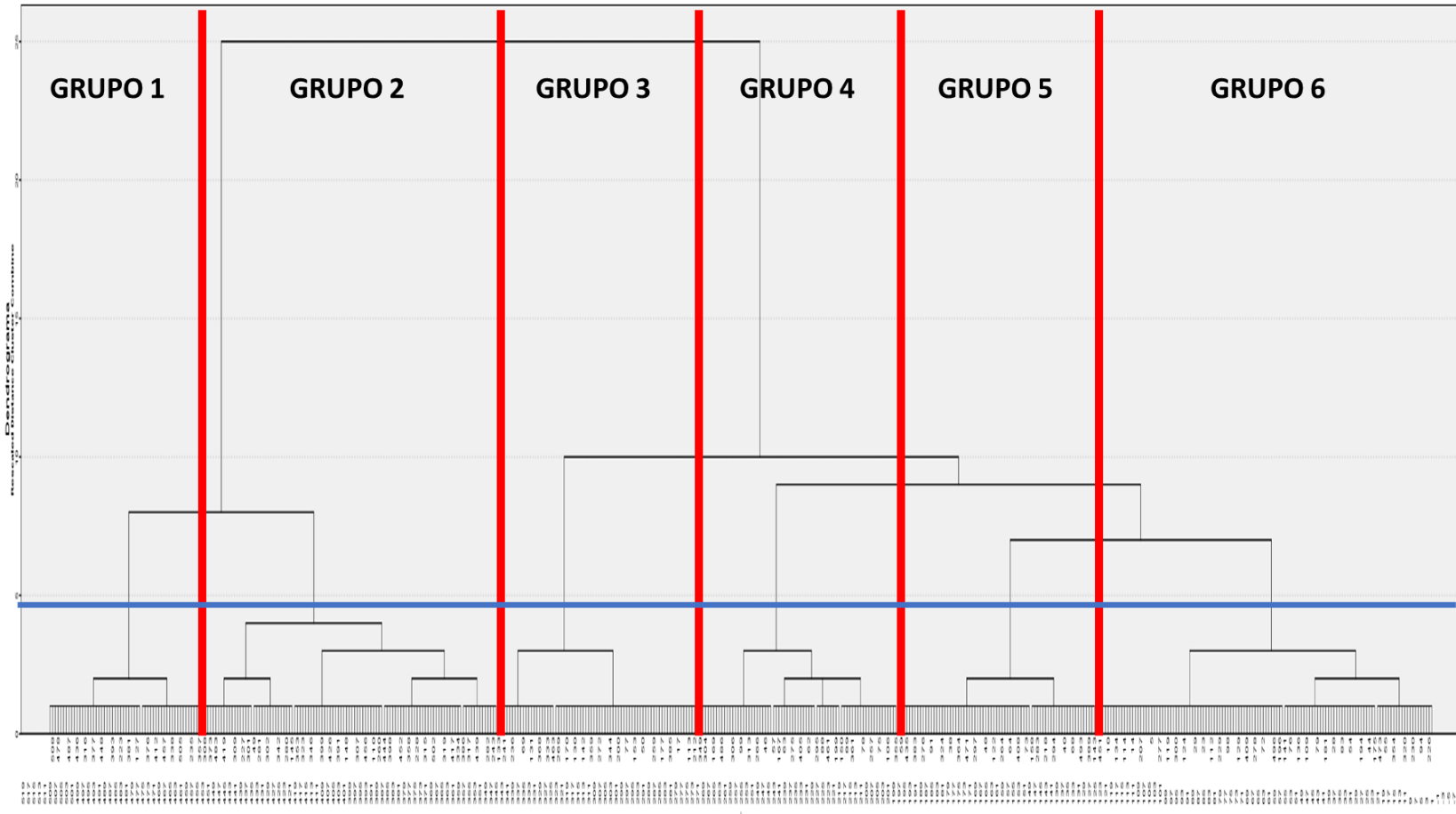

Anexo 2. Matriz de datos cualitativos

NÚMERO	PREGUNTA	RESPUESTA
1	Situación en el país que lo obliga a la gestión de irse. ¿Motivaciones, razones para irse del país?	<ul style="list-style-type: none"> • Ah, yo me fui del país en el 2012, me fui del país porque conseguí trabajo fuera, porque aquí no tenía. • Este... hicieron una, un concurso internacional y yo participé. • ¿Sin trabajar? Desde el 2004 hasta el 2012. • Sí, en el 2009 yo gané también un concurso en Naciones Unidas y me fui a trabajar. • Yo, este, hice varias aplicaciones, eh, en algunas de ellas quedé en la lista corta, tuve entrevistas, pero no pasó de ahí... eh, no me acuerdo cuántas fueron, pero fueron varias y yo diría que más de cinco veces yo no pude lograr una posición. • No, mi problema inicialmente fue, este, no tener un trabajo. O sea, tener necesidades familiares continuas y tener trabajos esporádicos. Entonces, eso te genera una tensión y por ejemplo atrasos en el pago de tus obligaciones. Evidentemente que la única salida es conseguir algo permanente. Aquí no había la posibilidad porque políticamente tenía el impedimento de trabajar en el sector privado y en el sector público, en ambos. Entonces, la única forma era la salida, era buscar algo fuera permanente. • Bueno, yo tomé la decisión desde antes de entrar a la universidad, la idea era tratar de hacer una carrera en República Dominicana y luego salir a tener otras experiencias y poder complementar los estudios que iba a hacer en ese momento en República Dominicana. Yo estudié Ingeniería Industrial y luego salí hacia España a realizar otros estudios.
2	Preparativos del viaje. Condiciones en las que salió del país: Salida legal (visa de paseo/de estudio/de trabajo/ residencia/	<ul style="list-style-type: none"> • No, un viaje normal, este, me fui, o sea, el Fondo Monetario se ocupa de todos los arreglos de viaje de la familia y sencillamente yo lo que tuve que abordar un avión.

	pedido/ilegal/vía o medio/documento de viaje.	<ul style="list-style-type: none"> • Fue una visa de estudios del Ministerio de Educación Superior y Tecnología en ese momento. • (Se fue con una beca del MESCyT). La beca proveía, eh, es una beca <i>full</i>, alojamiento, universidad y manutención. En conjunto con la universidad. • (Viaje de regreso al extranjero) Ah, sí, sí. La mamá de mi esposa recientemente se había mudado a Florida. No, para nosotros fue, tú sabes, un viaje de todo rápido, venderlo todo lo que se podía, lo otro dejarlo. Eh... y por otro lado venir aquí y hacerse nuevo. La parte de documentación fue antes de nosotros viajar, intentamos hacerlo en República Dominicana. Logramos hacer la residencia de mi esposa, la residencia de mi hijo y luego poder venir. Lo que nosotros teníamos en la cabeza era no ser una carga para los Estados Unidos y así fue. Hicimos todos los documentos en República Dominicana y luego viajamos. El proceso de readaptación duró como casi unos tres meses para poder adaptarnos bien, mudarnos y eso. Y nada, eso fue así.
3	¿Itinerario preestablecido o fortuito?	
4	¿Intentos fallidos de viaje? ¿Fecha en que salió del país por primera vez? ¿De dónde? ¿Destinos múltiples o destino único? ¿Problemas con el viaje o todo bien?	<ul style="list-style-type: none"> • Sí, en el 2009 yo gané también un concurso en Naciones Unidas y me fui a trabajar • Dominica fue mi última estación trabajando con Naciones Unidas. Eh, yo comencé a trabajar en Washington desde el 2012 hasta el 2016, luego estuve en Dominica. • Primer viaje fuera del país para estudiar fue a Chile. En Chile 11 meses. • (En México en el Centro de Investigación y Docencia Económica) 2 años y 10 meses porque trabajé en el mismo centro como profesor. • (Si viajó directo a España o fue antes a otro lugar) No, España, incluso la primera vez que viajé fue a España.

<p>5</p>	<p>¿Cuándo llegó a cada sitio? ¿Cuánto tiempo duró en cada uno? ¿Por qué no se estableció en esos destinos? ¿Tuvo algún problema legal o de otro tipo en alguno de esos destinos?</p>	<ul style="list-style-type: none"> • (Duró fuera del país la primera vez que salió) Solo 6 meses. • (Estuvo en África) En el 2006. Un año. • Este, en el 2006 yo tuve mi primera posición con el Fondo Monetario Internacional en África. • No, en 2009 con Naciones Unidas salgo a Timor Oriental en el sur de Asia. Por 6 meses. • En 2016 cuando termina mi contrato con el Fondos Monetario Internacional, comencé otro en febrero de ese año; no, en noviembre de ese año que fue en Dominica. • (Establecerse en el lugar) Eh... fue relativamente incómodo llegar para allá porque uno llega con la familia, eh..., sin casa y los muchachos tenían que entrar a la escuela y fue un poco tormentoso porque duramos casi un mes en un hotel, entonces hasta que encontramos vivienda y ya se pudo resolver lo de la escuela de los hijos y la cosa fue más suave, pero fue una experiencia, eh, bastante incómoda en los primeros dos meses. • Ehh... tener posibilidades de hacer un contrato para una casa porque uno debe tener referencia de crédito y uno no tenía ninguna y fue difícil, entonces, ahí aparecieron gente en el Fondo que se ocuparon de hacer ese trámite burocrático y resolver ese problema. • ¿Adaptarse? Bueno, uno logra vivir sabiendo que no está en su país, pero realmente uno se siente siempre como extranjero, sobre todo en EE. UU. y particularmente en el Estado que residía que era Virginia. Eh... ese es un lugar que tiene algunas características de privilegio racional y ahí generalmente aunque no se lo hicieran nunca saber a uno, pero en el tratamiento con personas, las tiendas y ese tipo de cosas había ese tipo de tratamiento no así en el Fondo, no así tampoco en relaciones que uno pudo construir de amistad, pero generalmente es un poco difícil e incómodo, al final uno tiene que saber que eso va a ser así y uno aprende a vivir con eso, pero realmente la dinámica es muy difícil.
----------	---	--

		<ul style="list-style-type: none"> • (Para su segundo viaje, que fue a Dominica y por la experiencia en Washington) Viajé solo. Viajé solo porque, eh, mi temor era, no había universidad para el hijo mayor mío y significaba digamos llevarme a mi esposa y a mi hija que sí podían estar en el bachillerato, que ella estaba en el bachillerato y mi hijo dejarlo en Santo Domingo. • (Problemas de adaptación al pasar de Washington a Dominica) Ay, Dominica es una isla fabulosa sobre todo por su gente. El nivel de educación es el más elevado de las Antillas Orientales. Eh... como se llama... el trato es fabuloso, eh... allá prácticamente tenemos en la capital más de 1,300 dominicanos que viven ahí, de 15,000 personas 1,300 son dominicanos; digo perdón, 3,000 personas son dominicanas. • 3,000 personas están en Roseau, Dominica. Eh... y para mí el trato fue fabuloso, eh... para mi si yo tuviera la alternativa lo único es que ellos le cobran mucho dinero a los dominicanos y a los haitianos por entrar al territorio, le cobran 400 dólares americanos por entrar a Dominica aun teniendo visa. • Aun teniendo la visa te cobran 400 dólares, de tal manera que es la única dificultad que uno tiene, además que es difícil entrar ahí porque su pasaporte vale mucho, el pasaporte te abre las puertas a todo el conglomerado británico, entonces ellos esos pasaportes los venden, eh... y tú puedes ser un miembro de la mancomunidad británica, pero tienes que pagar creo que son 200,000 dólares por un pasaporte de esos. Y no... eh... la calle es limpia, no hay taponés, una administración de la ciudad que tú puedes decir que es pequeña y se puede manejar muy fácilmente, pero aquí tenemos barrios que son tan pequeños como eso que no se manejan de ninguna manera. Este... la educación de los niños y de los adolescentes [es] fabulosa. Eh... yo me caí en la calle y quien me levantó fue un joven que no debía tener más de 15 años... eh...
--	--	---

		<p>inmediatamente llamaron a asistencia médica. Tuve problemas del corazón, fui asistido médicamente y lo que pagaron fueron dos dólares por casi cuatro horas en emergencia en un hospital. Entonces, yo la experiencia que tengo de Dominica es fabulosa.</p> <ul style="list-style-type: none">• Bueno... a Chile viajé con una beca de Naciones Unidas y a México y me fui sin beca. Hice el examen de admisión y el examen de admisión lo pasé y yo me fui con 90 dólares en los bolsillos para allá. Eh... hice cualquier cosa durante el primer semestre para poder pagar la manutención allá.• Entonces, después del primer semestre por las calificaciones que obtuve me dieron una beca de 125 dólares.• El viaje a Chile fue en el 1981 y el viaje a México fue en 1982.• (Salió de México) Antes del terremoto que creo que fue en enero-marzo del 85.• (Duró) Como 3 años y como 2 meses.• (Los ambientes sociales en R. D. y en España eran diferentes) Claro, completamente. Eh, República Dominicana aparte de estudios, yo tenía una vida más social por sobre todos los compañeros de vida que tenía allá y los tenía en República Dominicana, y cuando entré a España fue una nueva vida donde tuve que buscar nuevos amigos, donde tuve que hacer una nueva vida, donde tuve que... estudiar mucho, 24 horas porque no me permitían trabajar.• No, no podía trabajar porque la universidad no me lo permitía... lo que estaba haciendo en ese momento era un doctorado y tenía que dedicarle todo el tiempo a realizar el doctorado, a la investigación.• Eh, para mí fue efectivo porque yo soy por parte, mi padre ciudadano americano, entonces tenía las puertas abiertas hacia Estados Unidos por mi ciudadanía y fue un proceso no tan sencillo de establecer-establecernos, pero se ha logrado gracias a Dios.
--	--	--

		<ul style="list-style-type: none"> • (Tiempo viviendo en Florida) Dos años. • No, desde el principio Florida, eh, cuando empezamos a tomar decisiones sobre viajar fuera fue una búsqueda sobre las posibilidades de jóvenes fuera en Estados Unidos y Florida era donde más potencial de trabajo y mayor seguridad para los jóvenes y para desarrollar nuevas familias y por eso decidimos Florida. Fue una pequeña búsqueda antes. • Eh... Eso salió en un <i>journal</i>, esa publicación, no recuerdo sí, sí, en qué <i>journal</i> fue, qué revista fue, pero si salió en una publicación. Nosotros buscamos en revistas y eso, periódicos y en un <i>journal</i> fue que encontramos esa publicación del año 2017 donde favorecía a Florida como mejor punto de Estados Unidos para establecerse.
6	Mientras estuvo fuera, ¿venía al país? ¿Con qué motivo? ¿Con qué frecuencia? ¿Mantenia otro tipo de comunicación? ¿Cuál o cuáles?	<ul style="list-style-type: none"> • Pues entonces lo que preferimos era que yo viajara cada tres meses que es lo que me permite la institución para yo visitar a la familia. • (No viajaba con frecuencia porque el FMI fijaba cada 2 años) No, no, yo no. Eh... nos, te obligan, o sea, el Fondo tiene como norma de que tú debes visitar tu país cada dos años, entonces el Fondo le pagaba el pasaje a toda la familia y vinimos aquí, este, esas dos veces; o sea, el segundo año y el cuarto año vinimos también de vacaciones antes de regresar definitivamente. • Sí, sí, pasaba cada 10 meses, viajaba a República Dominicana. (En) Ehh, vacaciones de la universidad.
7	Mientras estuvo fuera, ¿hizo alguna inversión pensando en su regreso? ¿En qué invirtió?	<ul style="list-style-type: none"> • (Si hizo o no alguna inversión cuando estuvo en Washington) No, este, tenía mi casa que estaba alquilada, lo que tenía, lo que me pagaban yo lo depositaba en un banco, parte de eso lo usé para pagar la propia casa y lo otro se quedó en una cuenta de ahorros. • En el año que estuve en Dominica ya mi familia estaba ocupando la casa que teníamos • (Hizo inversión o enviaba remesas) No, para nada, para nada.

		<ul style="list-style-type: none"> • (Enviaba alimentos o ropa) No para nada, para nada, al contrario, me mandaban a mí. • apartamento actual o simplemente lo tiene en espera de una visita • (Lo compró estando en el país, se volvió al extranjero y recibe un pago por ese concepto) No, sí recibo ingreso.
8	¿Enviaba alimentos, ropa o algún otro producto? ¿Qué cantidad? ¿Con qué frecuencia? ¿Enviaba remesas? ¿Qué cantidad? ¿Con qué frecuencia?	<ul style="list-style-type: none"> • (Desde Washington) Llegué a mandar remesas a un hermano. • (Envío de alimentos y ropa estando en Washington) Sí, una vez creo que hice, una vez hice eso. En los cuatro años, sí, una sola vez. • (Envío de remesas al hermano) Podía ser una vez cada dos meses, no era muy regular; dependía de sus necesidades y él me llamaba y me decía que necesitaba ayuda yo entonces le enviaba. Cuando él estaba trabajando pues no tenía que enviarle nada, cuando él cesaba de trabajar pues ahí entonces llegaba la asistencia.
9	¿Qué tiempo estuvo usted fuera de la República Dominicana antes de regresar a establecerse? ¿Planeaba regresar y establecerse permanentemente o tenía otros planes? ¿Cuáles otros planes tenía?	<ul style="list-style-type: none"> • Eh... yo quería regresar a República Dominicana realmente no hice ningún esfuerzo por quedarme más tiempo fuera. Mi contrato realmente en Dominica era de 2 años y yo preferí solamente estar 1 porque yo quería regresar y regresé. Ahora estoy volviendo otra vez a buscar posiciones en el extranjero. • (Tiempo que estuvo fuera) Eh, estuve 4 años; bueno, mi familia se estableció al cabo de 4 años, pero yo al cabo de 5 porque estuve 1 años en Dominica. • (Estas fuera) Por 3, por 4 años.
10	¿Intentó usted regresar a República Dominicana varias veces y decidió irse de nuevo? ¿Cuántas veces? ¿Cuándo/en cuáles fechas?	
11	¿Qué lo/a hizo volver para quedarse en la República Dominicana?	<ul style="list-style-type: none"> • Se me acabó el contrato. Y además, en el Fondo Monetario Internacional existe obligatoriamente retiro a los 62 años. Entonces, usted entenderá que yo me fui de aquí como con 58 años, y a los 62 ellos ya ellos me dijeron "nosotros queremos que te quedes, pero las

		<p>reglas del Fondo son estas”; entonces, lo que me dijeron fue “te podemos ofrecer un contrato de 2 años para irte a Dominica”.</p> <ul style="list-style-type: none"> • No, regresé al país porque había un convenio con el Ministerio de Educación donde las condiciones al terminar los estudios era regresar a República Dominicana, era un convenio firmado por eso regresé a República Dominicana. • (Razones para regresar) No, por las dos cosas. Número uno por el contrato y segundo para establecerme en mi país y esos conocimientos adquiridos en España tratar de implementarlos en República Dominicana. Lo cual hice.
12	<p>EN CASO DE QUE LA MOTIVACIÓN PARA EL REGRESO FUERA UN DESASTRE: ¿Puede contarme sobre su experiencia a raíz de ese desastre? ¿Cómo le afectó? ¿Perdió algún familiar o relacionado? ¿Qué pérdidas materiales tuvo?</p>	<ul style="list-style-type: none"> • (Cuando el huracán en Dominica) Hasta las 11 de la noche del... cuando estaba pasando el huracán, ahí inmediatamente se cortó la comunicación y 2 días más tarde contactaron a mi esposa de Washington, porque no había ningún tipo de comunicación en la isla. El huracán tumbó todas las antenas y eso fue una locura. Entonces, la compañía de teléfonos para los números de gente que estaban trabajando de otro país en Dominica abrió el canal de mensajes SMS. Entonces, mi esposa me contactó al segundo día del huracán, envió el teléfono que yo tenía en Dominica a Washington y en Washington se comunicaron conmigo entonces nos recogió un avión de Naciones Unidas en Dominica. • (Si el huracán lo motivó o no a regresar a R. D.) No, ya mi decisión venía por un problema del paquete que me ofrecieron que era inferior al que yo tenía cuando estuve en África, entonces ya yo le había dado mi palabra al jefe de la misión del Fondo de que yo iba a estar allá pero que iba solamente a estar un año, yo se lo dije, inmediatamente me enteré de las condiciones se lo dije. Me ofrecieron quedarme otro año más, pero yo dije que no que se acordara la conversación que habíamos tenido al principio de que bajo esas condiciones yo solamente me quedaba un año.

		<ul style="list-style-type: none"> Yo duré, el huracán fue un lunes, yo regresé el sábado a República Dominicana de esa semana. A mí me recogieron el jueves, el jueves yo... estuve el jueves y el viernes en Guadalupe. De Guadalupe salí en la madrugada del sábado y llegué el sábado en la tarde a República Dominicana.
13	<p>¿Cuáles apoyos recibió usted de familiares, amigos o relacionados en el país donde estaba?</p> <p>¿Cuáles apoyos recibió de familiares, amigos o relacionados en República Dominicana?</p> <p>¿Cuáles apoyos recibió del Consulado dominicano en el país donde estaba?</p> <p>¿Cuáles apoyos recibió de otras autoridades en República Dominicana?</p>	<ul style="list-style-type: none"> Naciones Unidas tiene a cargo la seguridad de todos los organismos que pertenecen a esa entidad. El Fondo pertenece a Naciones Unidas; o sea, está dentro de ese sistema y la seguridad está dirigida por Naciones Unidas, a ellos les correspondía recogerlos. (En Dominica) Allá no hay ninguna representación dominicana... de las autoridades dominicanas.
14	<p>¿Qué dificultades enfrentó en el país cuando vino a establecerse?</p> <p>Dificultades con sus familiares, con la salud de usted, hijos o pareja, con la salud de sus padres u otros familiares.</p> <p>Dificultades para conseguir empleo o establecer algún negocio, así como dificultades educativas, legales en el sentido de conseguir papeles o hacer trámites en</p>	<ul style="list-style-type: none"> (Son difíciles las oportunidades en el país). No más difícil, lo que pasa es que no hay, cuando el sector público te cierra la puerta de la forma, por la forma en la que tú piensas y el sector privado para no desagradar al sector público hace lo mismo; entonces, no es un problema de competencias ni es un problema de otra naturaleza, es sencillamente una decisión política del gobierno y punto No, yo, bueno, yo estaba de licencia en INTEC y yo lo que hice fue, restablecí mi antigua posición; este, obviamente una familia no se mantiene con el sueldo de un profesor, entonces yo he estado buscando y doy clases en varios centros para poder reunir mínimamente y esas son dificultades que tú tienes. Si no fuera así, pues estaría encantado estar aquí, pero las oportunidades son pocas. No, no, este, lo que digamos una nota inmediatamente viene de un país

	<p>República Dominicana. ¿Alguna otra dificultad?</p>	<p>mínimamente organizado es el desorden dominicano, en el tránsito, en los servicios públicos, en los servicios de las instituciones privadas; o sea, no hay, no se sigue ningún tipo de estándar internacional para mejorar ningún tipo de servicio en República Dominicana. Ni en el sector privado ni en el sector público. En el sector privado lo único que hacen es que dicen... entrenan a la gente como robot para que le digan “¿lo puedo ayudar en algo?, ¿alguna otra cosa?” cuando no han podido ayudarlo para la que usted llamó.</p> <ul style="list-style-type: none"> • Entonces, todo ese desorden se manifiesta a lo largo de toda la sociedad dominicana. Evidentemente, después que usted viene de un sitio como Estados Unidos y se enfrenta a esto, ¡oye!, la diferencia es notable. La única diferencia que hay es que usted está nuevamente en su país y de alguna manera usted sabe sortear ese tipo de situaciones, pero sí, para mí República Dominicana fuera, este, otro país que no fuera el mío, ¡oye!, cualquiera tiene muchas dificultades para enfrentar la forma en que se vive en República Dominicana. • No, eso es, esto es hasta los taxistas, este cómo se llaman, venezolanos. Me he topado con dos o tres que en el primer mes “taxeando” los chocaron varias veces porque observaban las reglas de tránsito igual que en Venezuela, que generalmente... entonces aquí no se respeta nada. Ellos tuvieron accidentes, tres y cuatro en el primer mes que estaban manejando aquí. No sé... • (Problemas de adaptación con el tránsito) Es una diferencia extraordinaria. O, por ejemplo, mi esposa cuando ya tenía... vinimos a los dos años después de estar en Estados Unidos y cuando ella vino a manejar aquí ella no quería manejar, dike: “no, no, no, no voy a manejar aquí” y digo yo: “pero tú te pasaste 15 años manejando aquí, como tú dices que no”, “no, no, no, esto es muy difícil”. Y ahora ella está manejando otra vez, pero está manejando como si fuera una carroza fúnebre.
--	---	--

		<ul style="list-style-type: none"> • (Cuidados al manejar aquí) Exageradamente, mucho más cuidado, sobretodo de que aquí cualquiera te saca una pistola y te da un tiro... y después la justicia lo suelta porque es familia del diputado, o el senador o hijo de un miembro de la familia distinguida del PLD y ahí ya se fastidió el asunto. Entonces, esas son dificultades realmente que tú encuentras a la hora de estar viviendo en este país. • (Integración al regresar al país) Bueno, duré aproximadamente 7 años trabajando en la Universidad Central del Este de donde yo fui egresado igual. Eh... ahí estuve trabajando en el departamento de investigación científica, yo trabajaba directamente en la parte tecnológica, aparte de dar docencia en el área de grado, también en postgrado y también realizando proyectos, eh... internacionales. Uno de ellos fue el proyecto que se llamaba "Food security from the university to the territory" que era "Seguridad alimentaria... desde la universidad al territorio", que se trataba de llevar la seguridad alimentaria a las zonas de más pobreza. Era, ese proyecto era, umm, un proyecto de la Unión Europea. • (Dificultad para integrarse) Dificultad, eh, no. De empleo yo diría que un poco por el valor que le dan a uno, como decía, a un doctor en República Dominicana. Eh, fue un poco difícil, pero poco a poco me fui insertando en el mundo de las universidades y ese fue el mayor reto que yo tuve, la inserción dentro de un ambiente laboral adecuado. • (Problema de un ambiente laboral adecuado) Bueno, un ambiente laboral adecuado es, eh... buscar no solamente dar sino también recibir, un adecuado salario... en el momento luego de haber estudiado por 3, 4 años fuera de tu país. Tú crees que tú puedes aportar mucho, tú también esperas recibir a cambio algo aparte de tu reconocimiento, ¿tú sabes?, es algo que yo doy y tú me das. Y conseguir el trabajo no te puedo decir que me llevó mucho, ¡wao cuánto
--	--	--

		<p>tiempo tuve que hacerlo! Eh... pero sí, eh... poder integrarse en el tiempo y tratar de buscar un buen ingreso en cambio a los conocimientos que yo iba dando.</p> <ul style="list-style-type: none"> • (Razón por la cual decidió regresar a vivir al extranjero) Inseguridad... A nivel ciudadano inseguridad, eh..., la política en República Dominicana, eh..., la desigualdad económica que hay en República Dominicana, que yo no puedo estar parado con un celular hablando en la calle, que... la inseguridad a nivel en general inclusive hasta manejando inseguridad, también crecimiento económico. • (Experiencia personal de inseguridad) Sí, sí, sí, como en tres ocasiones a mí me atracaron, jejeje. Gracias a Dios no fue a, no fue... más de ahí, pero en tres ocasiones, eh... me atracaron... Me quitaron la cadena, me quitaron el celular, y eso solamente a mi persona, pero en cuanto al vehículo pues 3 o 4 veces le robaron el retrovisor, la parte de atrás, los tapabocinas. • Yo vivía en Santo Domingo en Las Praderas cerca de la Núñez de Cáceres y la Gustavo. • (Solo en esa zona) No, en diferentes zonas, por ejemplo, en Santo Domingo cerca de Ikea fue una, cerca de donde yo vivo en Las Praderas fue la otra, en San Pedro también, por ejemplo, en Naco también, así que fue diferentes partes. • (Se siente más seguro en Florida) Totalmente en Florida. Totalmente...Si, claro, totalmente. Por ejemplo, salir con mi hijo, o sea, a pasear al parque sin tener miedo de que pase algo, poder ir con mi esposa, eh... caminar libremente en la calle no tener que estar mirando hacia atrás porque creo que me van a robar o me van a hacer algo. Más que toda esa inseguridad es lo que nos movió a mudarnos y eso que te dije también de poder producir más en el tiempo que estamos de visita por la tierra. • No te digo que República Dominicana sea... oíste, sea 100% inseguro... pero es más la inseguridad (que en Florida).
--	--	---

15	<p>¿Tiene usted planes de volver a residir permanentemente fuera de República Dominicana? ¿Por qué? ¿Cuándo piensa irse? ¿Qué está haciendo para irse de nuevo?</p>	<ul style="list-style-type: none"> • (Planes de volver a residir de forma permanente fuera de República Dominicana) Sí claro, porque estoy en una situación similar. Estoy trabajando más horas de las que un ser humano debe normalmente trabajar para poder más o menos cubrir los gastos, pero evidentemente con mayor sacrificio. Yo estoy buscando, obviamente han aparecido plazas, pero muy lejos y yo no quiero volver a África, pero si yo hubiese querido volver a África ya yo estuviera trabajando en África. • Yo estoy participando ahora, en este momento, en tres concursos. Tendré noticias de si quedo en la lista corta en los próximos días o las próximas semanas. Entonces, dependiendo del paquete que ofrezcan entonces yo podré decidir si me voy o no me voy.
16	<p>PARA QUIENES NO LOGRARON ASENTARSE EN EL PAÍS: ¿A qué atribuye usted su decisión de regresar al extranjero? ¿Tiene usted planes de volver a residir permanentemente en República Dominicana? ¿Por qué? ¿Cuándo piensa regresar? ¿Qué está haciendo para regresar? ¿Qué tan probable es que usted logre establecerse permanentemente en República Dominicana esta vez? ¿Por qué?</p>	<ul style="list-style-type: none"> • (Razones para abandonar el país de nuevo) No, realmente no, ya después de que se había estado un tiempo importante en el país que fui laborando en la universidad, luego más que una oportunidad fue una decisión familiar, luego que me casé, decidí vivir fuera, a los 7 años después me mudé a Estados Unidos donde actualmente vivo en Florida. • (Si piensa o no regresar al país) Por el momento no, de vacaciones solamente. • (Seguridad para criar su hijo nacido en el país): Seguridad y educación...Sí, hace un mes tuvimos una niña. • (Probabilidad de establecerse en el país otra del 1 al 10, donde 10 es lo más probable): El uno, el uno.

15.Anexo 3. Cuestionario

Filtro y Selección

Saludos, soy _____ estoy realizando una encuesta para el Gabinete de Coordinación de Políticas Sociales y el Instituto Nacional de las Migraciones, sobre personas que vivieron fuera del país y han regresado. Deseo hacerle algunas preguntas al respecto. Sus respuestas son de mucha importancia para mí. Todas sus opiniones serán tratadas confidencialmente, no necesita darme su nombre ni ninguna identificación.

1. ¿Usted ha vivido fuera del país durante un período superior a un año?
 1. Sí
 2. No =====NO REALIZAR ENTREVISTA
2. Diría que usted se encuentra en el país:
 1. Tomando unas vacaciones ==== NO REALIZAR ENTREVISTA
 2. Está estudiando y pretende regresar fuera del país cuando termine
 3. Vive un tiempo aquí en el país y otro tiempo fuera
 4. Vive en el país, pero viaja fuera a trabajos temporales
 5. Vive permanentemente en el país

Caracterización sociodemográfica del migrante

3. Sexo del entrevistado/a:
 1. Masculino
 2. Femenino
4. ¿Puede decirme cuál es su edad actual? _____ Años
5. En la actualidad, usted se encuentra: (RESPONDER EN EL CUADRO)
6. (SI ES UNIDO, CASADO, SEPARADO O DIVORCIADO). Su pareja o expareja vive actualmente: (SI ES VIUDO). Al momento morir su pareja vivía: (RESPONDER EN EL CUADRO)

	P5	P6		PASE
		Permanentemente en el país	Parte del tiempo aquí y parte fuera	Permanentemente en el extranjero
Soltero/a	1			P11
Unido	2	1	2	3
Casado/a	4	1	2	3
Separado/a	5	1	2	3
Divorciado/a	6	1	2	3
Viudo/a	7	1	2	3

SOLO SI ES UNIDO, CASADO, SEPARADO, DIVORCIADO O VIUDO

7. ¿Cuántas uniones o matrimonios ha tenido usted a lo largo de su vida? _____ Uniones
8. Al momento de unirse o casarse, usted y su actual pareja o expareja:
1. Vivían ambos en el país
 2. Usted vivía fuera y su pareja o expareja en el país
 3. Usted vivía en el país y su pareja o expareja en el exterior
 4. Vivían ambos en el extranjero
9. Con relación a su unión o matrimonio anterior al actual, puede decirme, si su pareja anterior y usted al momento de unirse o casarse:
1. Vivían ambos en el país
 2. Usted vivía fuera y su pareja o expareja en el país
 3. Usted vivía en el país y su pareja o expareja en el exterior
 4. Vivían ambos en el extranjero
10. Al momento de decidir regresar al país, su pareja era de nacionalidad
1. No tenía pareja en ese momento
 2. Dominicana
 3. Otra (Especifique)_____

Salud
(PARA TODOS)

11. Hablando sobre su salud, ¿me puede decir si padece usted de alguna enfermedad crónica?
12. Si es así, ¿de cuál?
13. ¿Esa enfermedad la empezó usted a sufrir antes de irse de R. D., empezó ya en el país donde se estableció o empezó luego de volver a R. D.?

P11	P12	P13			
		Antes de irse de R. D.	En el país que se estableció	Luego de volver a R. D.	
	Hipertensión	1	1	2	3
	Otras Cardiovasculares	2	1	2	3
	Asma	3	1	2	3
	Otras respiratorias	4	1	2	3
1.Sí	Cáncer	5	1	2	3
	Diabetes	6	1	2	3
	De la piel	7	1	2	3
	De la vista	8	1	2	3
	Neuro-psíquicas	9	1	2	3

Otras	10	1	2	3
-------	----	---	---	---

2.No

14. ¿Qué tan frecuentemente se enferma al punto de requerir asistencia médica?

1. Casi nunca (1 o 2 veces por año)
2. Poco (3 a 4 veces por año)
3. Regularmente (5 a 6 veces por año)
4. Mucho (7 o más veces por año)

15. Cuando usted requiere atención médica, ¿a qué tipo de centro asiste usted frecuentemente?

1. Centro privado en R. D.
2. Centro público en R. D.
3. Centro en el extranjero

16. ¿Posee usted seguro médico?

1. Sí, nacional ===== PASE A P18
2. Sí, internacional o del país donde vivía
3. Sí, ambos
4. No ===== PASE A P18

17. ¿Su seguro internacional o del país donde vivía, le cubre atenciones médicas en República Dominicana?

1. Sí
2. No

18. ¿Cómo cubre sus gastos de salud?

1. Principalmente con seguro médico
2. En parte con su dinero y en parte con seguro médico
3. Principalmente con apoyo de familiares o amigos
4. Principalmente con su dinero, pero también con apoyo de familiares o amigos
5. Solo con su dinero

19. ¿Está usted afiliado a alguna Administradora de Fondos de Pensiones en el país?

1. Sí
2. No ===== PASE P21

20. ¿Qué tiempo tiene cotizando en la AFP?

_____ Meses _____ Años

21. ¿Viaja usted regularmente fuera del país con fines de chequeos o tratamientos médicos?

1. Sí ===== Aproximadamente cada qué tiempo _____ meses _____ años
2. No

22. ¿Puede decirme si recibe usted algún subsidio o ayuda social del gobierno dominicano?

23. ¿Cuál o cuáles subsidios o ayudas sociales recibe del Gobierno dominicano?

24. ¿Hace qué tiempo recibe usted este subsidio o ayuda social?

P22	P23	P24	
		Meses	Años
	Comer es primero	1	
	Bonogas	2	
	Bonoluz	3	
1.Sí	ILAE	4	
	Bono estudiantil	5	
	Apoyo a adultos mayores	6	
	Apoyo a población con discapacidad	7	
2.No			

25. ¿Alguna vez ha recibido usted una vivienda del Estado?

1. Sí, antes de irse del país
2. Sí, mientras vivía fuera
3. Sí, después que regresó
4. No

Dependientes y Estructura del hogar

26. ¿Puede decirme cuántos de los siguientes parientes usted posee?: (LLENAR EN CUADRO)

27. Sobre los que residen en el país, dígame ¿cuántos viven con usted? (LLENAR EN CUADRO)

28. ¿De cuántos de esos parientes en el país o fuera usted es responsable económicamente?
(LLENAR EN CUADRO)

29. ¿De cuántos fuera o en el país es usted responsable de su cuidado y salud? (LLENAR EN CUADRO)

30. ¿Usted o alguno de sus parientes de los que es responsable económicamente o de cuidado, sufre de alguna enfermedad crónica o posee alguna limitación o discapacidad física o mental?

	P26			P27		P28		P29		P30	
	En el país	Fuera						Crónica	Discapacidad		
Hijos menores de edad								1	2		
Hijos mayores de edad								1	2		

Nietos	1	2
Madre o Padre	1	2

31. ¿Es usted el principal responsable de alguno de los siguientes cuidados a algún otro pariente?
(TENER EN CUENTA QUE NO INCLUYE LOS PARIENTES DEL CUADRO ANTERIOR)

P31

	En el país	Fuera
Cubrir todos sus gastos	1	1
Cubrir gastos de salud	2	2
Cubrir gastos de educación	3	3
Cubrir gastos de vivienda	4	4
Ayudar con dinero regularmente	5	5
Prepararle los alimentos	6	6
Llevarle a la escuela	7	7
Llevarle a diligencias médicas de forma regular	8	8
Asegurarse de que tome sus medicamentos	9	9

CARACTERÍSTICAS EDUCATIVAS

32. Hablando sobre su educación, ¿puede decirme hasta qué nivel educativo usted estudió?

(RESPONDER EN EL CUADRO)

33. ¿Cuál fue el último año de ese nivel que usted aprobó? (RESPONDER EN EL CUADRO)

34. ¿Dónde realizó sus estudios? (PREGUNTAR POR CADA NIVEL HASTA EL MÁXIMO CURSADO – RESPONDER EN EL CUADRO)

35. ¿Está asistiendo a la escuela o universidad actualmente? ¿A Qué nivel?

36. ¿El centro al que asiste es público o privado?

37. ¿Ese centro está en el país o en el extranjero?

		P34		P35		P36			P37			
	P32. NIVEL	P33. AÑO	En R.D.	Otro	SI	NO	Privado	Público	Semi privado	No asiste	En R.D.	Fuera
Ninguno	1		1		1	2	1	2	3	4	1	2
Primaria	2		1		1	2	1	2	3		1	2
Secundaria	3		1		1	2	1	2	3		1	2
Universitari o (Grado)	4		1		1	2	1	2	3		1	2
Especialidad	5		1		1	2	1	2	3		1	2
Maestría	6		1		1	2	1	2	3		1	2
Doctorado	7		1		1	2	1	2	3		1	2

38. ¿Tiene algún pariente que dependa económicamente de usted y que además tenga alguna de las siguientes condiciones?: (ACEPTE VARIAS RESPUESTAS)

	P38
Asiste a centro educativo público (Escuela o Universidad)	1
Asiste a centro educativo semiprivado (El Gobierno paga los docentes)	2
Tiene beca del gobierno dominicano para estudiar en una universidad nacional	3
Tiene beca del gobierno dominicano para estudiar en una universidad extranjera	4
Ninguno	5

39. (SI DIJO 1 AL 3 EN P33) ¿Confrontó usted alguno de los siguientes problemas para estudiar en el país?

40. (SI DIJO 1 AL 3 EN P37) ¿Confrontaron sus parientes alguno de los siguientes problemas para estudiar en el país?

	P39	P40
Dificultades para obtener papeles de identidad (cédula, acta de nacimiento)	1	2
Dificultades para convalidar estudios en el extranjero	1	2
Problemas de adaptación al sistema educativo	1	2
Dificultad para obtener certificaciones (no antecedentes penales, otras)	1	2

41. Durante su estadía fuera del país, ¿realizó usted alguno de los siguientes cursos?: (LLENAR EN EL CUADRO)

42. Especifique en qué áreas fueron estos cursos (LLENAR EN EL CUADRO)

	P41		P42. Áreas de los cursos (ESPECIFIQUE)
	SI	NO	
Curso de idiomas	1	2	
Cursos de formación Técnica	1	2	
Capacitaciones laborales	1	2	
Otros cursos	1	2	

43. Desde su regreso al país, ¿ha cursado usted alguno de los siguientes estudios: (LLENAR EN EL CUADRO)

44. ¿En qué áreas han sido esos cursos? (LLENAR EN EL CUADRO)

	P43		P44. Áreas de los cursos (ESPECIFIQUE)
	SI	NO	
Curso de idiomas	1	2	
Cursos de formación Técnica	1	2	
Capacitaciones laborales	1	2	
Otros cursos	1	2	

45. ¿Puede decirme qué tanto domina usted los siguientes idiomas?:

Idioma		Inglés	Francés	Alemán	Italiano	Otro: Especifique:
Habla	Nada	1	1	1	1	1
	Poco	2	2	2	2	2
	Mucho	3	3	3	3	3
Lee	Nada	1	1	1	1	1
	Poco	2	2	2	2	2
	Mucho	3	3	3	3	3
Escribe	Nada	1	1	1	1	1
	Poco	2	2	2	2	2
	Mucho	3	3	3	3	3

Características laborales

46. Desde que usted regresó al país, diría usted que:

1. No le ha interesado buscar empleo
2. Ha buscado, pero no ha encontrado
3. Ha encontrado, pero no en las condiciones que requiere, por lo que no lo ha aceptado
4. Ha encontrado, pero no en las condiciones que requiere, pero lo ha aceptado mientras consigue otro
5. Ha encontrado empleo en las condiciones que requiere

47. (SI DIJO 4 O 5 EN P46) ¿Qué tiempo tardó en conseguir empleo tras llegar al país?

_____ Meses _____ Años

48. (SI DIJO 5 EN P46) Tras llegar al país, ¿Qué tiempo tardó en conseguir un empleo con condiciones razonables para usted? _____ Meses _____ Años

49. (PARA LOS QUE DIJERON 2 A 5 EN P46) ¿Qué tanto usted cree le afectan o afectaron las siguientes cuestiones para conseguir un empleo? Por favor, responda en una escala de 1 a 5, en la que 1 es Nada y 5 Mucho.

Cuestiones	P49				
	Nada	2	3	4	Mucho
No hay empleo o es muy poco en el país en lo que usted sabe hacer	1	2	3	4	5
Aparece empleo, pero para personas menos capacitadas que usted	1	2	3	4	5
Falta de relaciones que le ayuden a conseguir empleo	1	2	3	4	5
Se paga poco en los empleos que ha conseguido	1	2	3	4	5
La gente no le acepta o le discriminan	1	2	3	4	5
Los horarios de trabajo no le convienen	1	2	3	4	5
No quieren personas de su edad	1	2	3	4	5
Prefieren personas de otro sexo	1	2	3	4	5
Problemas para conseguir documentación (Cédula, acta de nacimiento)	1	2	3	4	5
Problemas para conseguir certificaciones (No antecedentes penales, otras)	1	2	3	4	5

50. En la actualidad, aquí en el país su actividad principal es:

1. Ama de casa=====PASE A P61
2. Estudiante=====PASE A P61
3. Cuenta propia no profesional
4. Cuenta propia profesional
5. Empleado privado
6. Empleado público
7. Propietario de negocio o empresa
8. Está buscando trabajo=====PASE A P61
9. Trabajador doméstico no remunerado =====PASE A P61
10. Jubilado / pensionado =====PASE A P61
11. Rentista=====PASE A P61

SOLO PARA LOS ACTIVOS (CUENTA PROPIA, EMPLEADOS, PROPIETARIOS)

51. Labora usted de manera:

1. Permanente
2. Temporal
3. Ocasional

52. Diría que labora en el:

1. Sector informal (Empresas que no tienen licencia)
2. Sector formal (Empresas con licencia)

53. Usted trabaja en:

1. Agricultura – Crianza de animales – Silvicultura - Pesca
2. Minería
3. Fabricación de productos
4. Servicios
5. Comercio (venta de productos)

54. ¿Cuántas horas a la semana trabaja usted? _____ Horas

55. **(SOLO SI ES PROPIETARIO DE NEGOCIO)** ¿Cuántos empleados tiene usted contratados en su empresa o negocio?

Tipo de empleado	Cantidad
Empleados Fijos	
Empleados temporales	
Otros	
Total	

56. ¿Qué tanto se relaciona la actividad que realiza en su negocio con lo que usted trabajaba fuera del país?

1. Nada
2. Algo
3. Mucho

57. ¿Usted estableció esa empresa o negocio desde antes de venir al país o lo hizo ya residiendo en el país?

1. Desde antes de venir
2. Una vez establecido en el país

58. ¿Qué tiempo pasó en el país antes de crear su empresa o negocio?

_____Meses _____Años

59. Solo para los fines de este estudio, ¿puede decirme si su empresa o negocio, está registrado? (TIENE RNC)

1. Sí
2. No, pero está en proceso de registro
3. No y no está en proceso

60. ¿Pertenece usted a alguna asociación de empresas o negocios?

1. Sí
2. No

1.1.1.1. Proceso Migratorio: Emigración

61. Hablemos ahora sobre su partida del país. En primer lugar, cuando usted se fue de R. D. sus planes originales eran:

1. Estudiar y regresar a R.D.
2. Trabajar en algún empleo temporal =====PASE A P64
3. Trabajar algún tiempo, conseguir dinero para lograr algo específico y entonces volver
4. Establecerse permanentemente fuera del país

62. ¿Tenía usted entre sus planes llevarse otros familiares como pareja o hijos?

1. Sí
2. No

63. ¿Logró usted llevárselos esos familiares fuera del país?

1. Sí a todos
2. Sí, pero sólo algunos
3. No

64. ¿Puede decirme cuál de las siguientes fue su situación al partir de R. D.: (LLENAR EN EL CUADRO)

65. ¿En qué país se estableció finalmente?

66. ¿A qué país o países viajó primero? (LLENAR EN EL CUADRO)

	P64	P65	P66
Se fue directamente al país en el que finalmente se estableció	1		
Viajó primero a otro país/es pero con planes de llegar al país donde deseaba establecerse	2		
Viajó primero a otro país para establecerse, pero luego se fue al que finalmente se estableció	3		
Viajó a más de dos países antes de establecerse permanentemente	4		

67. ¿En qué año salió de R. D.? _____

68. ¿En cuál de las siguientes condiciones se fue usted del país?

1. Con ciudadanía del país de destino
2. Con residencia legal en el país de destino
3. Con visa de visitante en el país de destino
4. Sin papeles

69. Al llegar al país al que se fue, usted fue recibido por:

1. Familiares como: Padre – Madre - Esposo/a – Hijos – Hijastros – Nietos
2. Otros Familiares: Abuelos - Tíos – Otros parientes
3. Amigos o relacionados
4. Nadie lo recibió

70. En el país en que finalmente se estableció, usted:

1. Vivió siempre en la misma ciudad
2. Vivió en distintas ciudades

71. ¿Qué tiempo vivió usted fuera del R. D. antes de volver? _____ Meses _____ Años

72. ¿Mientras estuvo fuera del país, ¿enviaba usted dinero a familiares en el país?

1. Sí, siempre
2. Sí a veces
3. Sí, muy pocas veces

4. No, nunca enviaba dinero ===== PASE A P74

73. ¿A quiénes enviaba dinero en el país?

1. Hijos o hijas menores en ese momento
2. Hijos o hijas mayores en ese momento
3. Esposo o Esposa o pareja
4. Padres / suegros
5. Otros familiares
6. Amigos y relacionados

74. ¿Qué tan común entiende usted que era la discriminación contra los extranjeros donde usted vivió? Por favor respóndame en una escala de 1 a 5 dónde 1 es nada común y 5 muy común.

	Nada común				Muy Común
En los países donde vivió primero	1	2	3	4	5
En el país donde finalmente se estableció	1	2	3	4	5

75. ¿Tuvo usted alguna experiencia de discriminación por ser extranjero en alguno de los países donde viajó primero o en el que finalmente se estableció?

1. Sí, en los primeros países que vivió
2. Sí, en el país que finalmente se estableció
3. Sí, en ambos
4. No

76. ¿Qué tanto entiende usted que la discriminación donde vivía influyó en su decisión de regresar a República Dominicana?

1. Nada
2. Poco
3. Algo
4. Mucho

Proceso migratorio: Retorno

77. Hablando acerca de su regreso al país, ¿cuál fue el principal motivo por el cual volvió?

1. Concluyó sus estudios
2. Se acabó su permiso de estadía
3. Terminó su período de trabajo
4. Ya se había jubilado y deseaba regresar
5. Deseaba poner un negocio en el país
6. Debía cuidar de familiares menores de edad
7. Debía cuidar de familiares enfermos o adultos mayores
8. Hubo un desastre natural donde vivía y tuvo que volver
9. Cumplió el objetivo con el que se fue
10. No se acostumbró a vivir fuera
11. Fue deportado/a
12. Otro (especifique)_____

78. Cuando se fue del país, ¿tenía en sus planes regresar nuevamente?

1. No lo pensó en ese momento
2. Sí, desde un principio tenía planes de regresar
3. No planeaba regresar

79. Con respecto a su retorno al país, ¿puede decirme si tomó algunas de las siguientes acciones antes de regresar? (ACEPTE VARIAS RESPUESTAS)

1. Invertió en adquirir una vivienda en el país
2. Invertió en una propiedad agrícola o pecuaria en el país
3. Envío dinero para invertir en alguna actividad productiva o negocio
4. Viajó previamente al país para invertir en algún actividad productiva o negocio
5. Indagó antes de venir sobre posibles actividades productivas, negocios o empleo en el país
6. Conversó con otras personas que habían venido antes que usted sobre las posibilidades en el país

80. ¿Alguna vez usted intentó regresar y se tuvo que ir nuevamente?

1. Sí =====Cuántas veces intentó regresar y no pudo establecerse? _____
2. No =====PASE A P82

81. ¿Cuáles considera fueron las principales razones por las que no pudo establecerse en el país?__

82. ¿En qué fecha regresó al país y pudo establecerse? _____ Mes _____ Año

83. Cuando usted regresó al país, ¿lo hizo solo o con otros parientes de su hogar?

84. ¿Cuáles de sus siguientes parientes regresaron con usted? ¿Vino usted solo o con otros familiares?

P82		P83	
		Sí	No
1. Vino con otros parientes de su hogar	Pareja	1	2
	Hijos menores de edad	1	2
2. Vino solo usted, pero a luego otros parientes decidieron regresar porque usted regresó	Hijos mayores de edad	1	2
	Padre / Madre	1	2
	Nietos	1	2
3. Vino solo usted	Suegra / Suegro	1	2

SOLO PARA MIGRANTES CON FINES DE ESTUDIOS

85. Cuando usted se fue a estudiar fuera del país, ¿tenía usted una beca?

1. Sí, del MESCYT
2. Sí, de otra institución del Estado Dominicano
3. Sí, de una institución privada dominicana
4. Sí de una institución o estado extranjero o internacional
5. No ===== PASE A P87

86. ¿Esa beca ponía como condición obligatoria retornar al país tras terminar sus estudios?

1. Sí
2. No ===== PASE A P88

87. Diría que usted que sus planes son:

1. Cumplir con el requisito de regresar y luego marcharse del país otra vez
2. Ver si cómo le va para decidir si se queda
3. Establecerse en el país

88. Su beca, ¿qué le cubría? (ACEPTE VARIAS RESPUESTAS)

1. Gastos de vivienda
2. Gastos de alimentación
3. Gastos de seguro médico
4. Matrícula educativa
5. Libros y materiales educativos
6. Transporte dentro del país de residencia
7. Pasaje de ida

8. Pasaje de vuelta y regreso a mediados de sus estudios
9. Pasaje de vuelta al final de sus estudios

89. (SOLO PARA LOS QUE NO TENÍAN BECA) ¿Cómo pensaba cubrir sus gastos durante sus estudios?

1. Padres o familiares
2. Crédito educativo o préstamo
3. Trabajando
4. Espera encontrar una beca después

90. (PARA TODOS) Durante su tiempo estudiando fuera del país, ¿tuvo usted algún empleo?

1. Sí, a tiempo completo
2. Sí, de tipo temporal
3. Sí, ocasional
4. No

91. El empleo o empleos que tuvo los realizaba usted:

1. En períodos de estudio
2. En períodos de vacaciones (verano, invierno, feriados)

92. ¿Diría usted que el empleo o empleos que tuvo, estaban relacionados con sus estudios?

1. Sí, todos sus empleos se relacionaron con sus estudios
2. Sólo algunos de sus empleos se relacionaban con sus estudios
3. No, ninguno de sus empleos se relacionaba con sus estudios

93. ¿Regresó usted al país inmediatamente terminó sus estudios?

1. Sí, regresó de inmediato
2. No, se tomó algún tiempo para realizar una pasantía relacionado con sus estudios
3. No, se tomó un tiempo para trabajar en otras áreas
4. No, se tomó un tiempo de vacaciones o descanso o tramitar documentos (superior a tres meses)

(PERSONAS QUE PASAN TEMPORADAS FUERA Y DENTRO DEL PAÍS)

94. ¿Cuál es la razón principal por la que usted pasa algún tiempo fuera y otro en el país?

1. Realiza trabajo temporal fuera del país
2. Evita condiciones de frío, calor o lluvia extremas
3. Pasa temporadas de fiesta con sus parientes en el extranjero
4. Visita de manera prolongada sus parientes en el extranjero
5. Otras (especifique)_____

95. ¿Sus temporadas fuera del país, son las mismas todos los años o varían entre un año y otro?

1. Son las mismas todos los años
2. Varían entre un año y otro

96. Normalmente, en un año, ¿cuántas veces diría usted que viaja fuera del país para quedarse por períodos superiores a tres meses? _____ Veces

97. Normalmente, ¿qué tiempo suele usted pasar fuera del país? _____ Meses _____ Años

98. En el último año, ¿puede indicarme cuáles meses pasó en el país?

Enero	Febrero	Marzo	Abril	Mayo	Junio
Julio	Agosto	Septiembre	Octubre	Noviembre	Diciembre

99. Mientras usted está fuera, ¿quién se encarga de sus bienes o propiedades en el país?

1. Familiares
2. Amigos / vecinos
3. Representante o apoderado legal
4. Nadie

100. Mientras usted está fuera, ¿envía dinero al país?

1. Sí, regularmente
2. Si, ocasionalmente
3. No =====PASE A P102

101. ¿A quién le envía dinero en el país mientras está fuera?

1. Pareja
2. Hijos / Hijas / Hijastros / Hijastras
3. Padre / Madre
4. Nietos
5. Otros Parientes
6. Otros no parientes

102. (SI NO ES TRABAJADOR TEMPORAL) ¿En las temporadas que pasa fuera del país, suele usted trabajar?

1. Sí, regularmente trabajo

- 2. Sí, a veces trabajo
- 3. No

(SOLO PARA RETORNADOS FORZOSOS)

103. ¿Puede decirme si pasó usted algún tiempo en prisión antes de ser retornado al país?

- 1. Sí
- 2. No =====PASE A P105

104. ¿Qué tiempo tuvo usted en prisión antes de retornar al país?

_____ Meses _____ Años

105. Al llegar al país recibió usted algún tipo de apoyo de:

- 1. Dirección de migración
- 2. Ministerio de Relaciones Exteriores
- 3. Otra entidad estatal
- 4. Entidad privada (ONG, Asociación, Etc.)
- 5. Ninguna

106. ¿Conoce usted alguna institución pública o privada que apoye a personas que fueron retornadas de manera obligatoria al país?

- 1. Sí, pública
- 2. Sí, privada
- 3. No

107. Por favor dígame qué tan de acuerdo se encuentra usted con las siguientes frases. Por favor respóndame en una escala de 1 a 5, en la que 5 es Totalmente de acuerdo y 1 Totalmente en desacuerdo. (ROTAR FRASES)

	Totalmente en desacuerdo	2	3	4	Totalmente de acuerdo
Las personas retornadas somos discriminadas en el país	1	2	3	4	5
Te niegan empleo si saben que eres retornado	1	2	3	4	5
Tus mismos familiares te rechazan por ser retornado	1	2	3	4	5

Uno nunca se siente parte de este país después que regresa como retornado 1 2 3 4 5

108. A raíz de su retorno, se vio afectado por alguna de las siguientes situaciones

1. Perdió dinero acumulado en su fondo de pensiones
2. Perdió la custodia de sus hijos /as
3. Perdió contacto con sus hijos/as
4. Perdió su pareja
5. Perdió bienes inmuebles
6. Ninguno de los anteriores

Participación social
PARA TODOS

109. ¿Es usted miembro o dirigente de alguna de las siguientes organizaciones?

Organizaciones	Miembro	Dirigente	Ninguno
Iglesia	1	2	3
Junta de vecino	1	2	3
Club social o deportivo	1	2	3
Sindicato	1	2	3
Partido político	1	2	3
Club de madres	1	2	3

110. No importa por quién, ¿me puede decir si usted votó en las elecciones del 2016?

1. Votó en el extranjero
2. Votó en el país
3. No votó

Vivienda

111. ¿En qué condición ocupa esta vivienda?

1. Propietario
2. Es propiedad de su núcleo familiar
3. Alquilada
4. Prestada por amigos o familiares

112. Materiales de construcción predominantes de la vivienda

Techo

Piso

Paredes

1.Concreto / cemento	1.Ceramica/losetas/baldosas	1.Bloques
2.Tejas	2.Cemento	2.Cemento
3.Zinc / lámina	3.Granito	3.Mixto (madera y bloques)
4.Asbesto	4.Madera	4. Madera
5.Madera	5.Tierra	5. Zinc
6.Cana / Yagua	6.Otros (especifique)	6. Palma
7.Otros (Especifique)		7.Materiales de desechos
		8.Otros (especifique)

113. ¿Cuántas personas viven en esta vivienda? _____

114. ¿Cuántas habitaciones para dormir tiene la vivienda? _____

115. Su servicio eléctrico es:

1. Prepago
2. Con factura
3. Pago fijo
4. No lo paga
5. No tiene

116. El agua para consumo doméstico proviene de:

1. Llave del acueducto dentro de la vivienda
2. Llave del acueducto fuera de la vivienda
3. De un pozo
4. La compra a camión
5. Otros (ríos, arroyos)

117. ¿Qué combustible utiliza principalmente para cocinar?

1. Gas propano
2. Kerosene
3. Leña
4. Carbón
5. Otro (especifique)_____

118. ¿Qué hace con la basura?

1. La recoge el ayuntamiento
2. Paga para botarla
3. La quema

4. La tira en vertedero / cañada
5. Otro (especifique)_____

119. ¿Qué tipo de servicio sanitario posee este hogar?

1. Inodoro propio
2. Inodoro compartido
3. Letrina propia =====PASE A P121
4. Letrina compartida =====PASE A P121
5. Ninguno ===== PASE A P121

120. Su servicio sanitario, ¿se encuentra fuera o dentro de la vivienda?

1. Dentro de la vivienda
2. Fuera de la vivienda

121. Solo para los fines de esta encuesta, ¿puede decirme si posee usted los siguientes equipos y bienes? (ACEPTE VARIAS RESPUESTAS)

1. Radio
2. Estufa
3. Nevera
4. Lavadora
5. Televisión
6. Inversor
7. Computadora
8. Internet
9. Televisión por cable
10. Motocicleta para uso personal o familiar
11. Vehículo de uso personal o familiar

122. ¿Posee usted alguno de los siguientes bienes fuera del país?:

1. Vivienda
2. Negocio o empresa
3. Fincas o terrenos

123. En términos generales, su ingreso mensual se encuentra:

1. Menos de 10,000 pesos
2. Entre 10,001 y 20,000 pesos
3. Entre 20,001 y 30,000 pesos
4. Entre 30,001 y 40,000 pesos
5. Entre 40,001 y 50,000 pesos

6. Entre 50,001 y 60,000 pesos
7. Más de 60,001 pesos
8. No tiene ingresos

124. Por último, diría usted que su ingreso depende:

1. Solo del extranjero
2. Mayormente del extranjero
3. Casi lo mismo del extranjero y del país
4. Mayormente del país
5. Solo del país

16. Anexo 4. Guías cualitativas

Entrevista sobre Programa de Becas Internacionales del MESCYT

Saludos, estamos haciendo una investigación para el Instituto Nacional de las Migraciones y el Gabinete de Coordinación de Políticas Sociales sobre la población retornada desde el extranjero. Nuestro estudio incluye a personas que regresan tras haber cursado estudios superiores de tercer nivel fuera del país. En este sentido, deseamos nos responda algunas preguntas sobre el Programa de Becas que desarrolla el MESCYT y en particular sobre los procesos de inserción de los estudiantes que retornan al país. Agradecemos mucho su colaboración.

1. En primer lugar, ¿puede decirme qué tiempo tiene funcionando el programa de becas internacionales del MESCYT? Hasta donde usted conoce, ¿cuáles son los principales cambios que ha sufrido en el tiempo en términos de su enfoque y funcionamiento?
2. ¿Puede proveer estadísticas de cantidad de becas otorgadas y países en las que se han otorgado? (PUEDE ANEXARLAS COMO ARCHIVO ADICIONAL O PROVEER ALGÚN LINK)
3. El otorgamiento de las becas internacionales del MESCYT ¿supone como requisito regresar por un tiempo determinado al país? En general ¿qué porcentaje de los beneficiarios retorna al país?
4. ¿A qué atribuye usted que algunos becarios no regresen tras cumplir sus estudios?
5. Nos ha indicado que el departamento que usted dirige se encarga de la colocación de los egresados. ¿Puede indicarnos cuáles apoyos brindan a los egresados? ¿De qué modo acceden a estos servicios?
6. Al regresar al país ¿Cuáles diría que son los principales retos para reinsertarse que enfrentan los becarios? ¿Entiende usted que existen diferencias entre hombres y mujeres? Si es así ¿cuáles diría que son esas diferencias?
7. Además del género, ¿puede identificar algunas otras características que produzcan diferencias en el proceso de reinserción, bien facilitándolo o bien dificultándolo?
8. ¿Qué acciones para la integración del sector privado en la contratación de becarios que regresan se toman desde su departamento? ¿Qué oportunidades de mejora existen para fortalecer el contacto con el sector privado?
9. Desde el punto de vista del Estado, ¿qué coordinaciones interinstitucionales se desarrollan de cara a la reinserción de los becarios que retornan? ¿Qué otras coordinaciones y apoyos estatales entiende usted que se requieren para mejorar la reinserción?
10. En el mismo orden ¿cuáles políticas públicas entiende hacen falta para producir un proceso de reinserción más efectivo?

Entrevista sobre población retornada

Saludos, estamos haciendo una investigación para el Instituto Nacional de las Migraciones y el Gabinete de Coordinación de Políticas Sociales sobre la población retornada desde el extranjero. Nuestro estudio incluye a personas que regresan de manera voluntaria por retiro o cualquier otro motivo, a migrantes temporales que viajan para trabajar o pasan períodos fuera del país, así como a retornados forzosos que han sido deportados o víctimas de trata y tráfico. En este sentido, deseamos nos responda algunas preguntas sobre el trabajo de la Procuraduría General de la República en lo referente a los derechos humanos de los retornados forzosos. Agradecemos mucho su colaboración.

1. En primer lugar, ¿puede detallarnos el marco general en que se entienden y trabajan los derechos humanos en la PGR?
2. Puede indicarnos ¿Cuáles son las funciones del área que usted dirige?
3. ¿Quiénes son los beneficiarios de sus servicios, tanto de la PGR, de otras instituciones como personas particulares?
4. En el caso particular de personas que retornan al país como deportados o víctimas de trata y tráfico, ¿cuál es el papel que tiene su área de trabajo? ¿Con cuáles otras instituciones se coordina su trabajo?
5. ¿De qué manera acceden a sus servicios las entidades o personas a las que están destinados?
6. ¿Puede proveernos algunos indicadores (cualitativos o cuantitativos) de los servicios que brinda y de las o los beneficiarios?
7. Desde el punto de vista de derechos humanos, ¿cuáles son los principales retos que presenta el país en materia de personas que retornan de manera forzosa al país?
8. ¿Cuáles necesidades de políticas públicas visualiza para apoyar a los retornados forzosos que regresan al país a un mejor proceso de reinserción?

Entrevista Sobre Derechos Humanos y población retornada

Saludos, estamos haciendo una investigación para el Instituto Nacional de las Migraciones y el Gabinete de Coordinación de Políticas Sociales sobre la población retornada desde el extranjero. Nuestro estudio incluye a personas que regresan de manera voluntaria por retiro o cualquier otro motivo, a migrantes temporales que viajan para trabajar o pasan períodos fuera del país, así como a retornados forzosos que han sido deportados o víctimas de trata y tráfico. En este sentido, deseamos nos responda algunas preguntas sobre el trabajo de la Procuraduría General de la República en lo referente a los derechos humanos de los retornados forzosos. Agradecemos mucho su colaboración.

1. En primer lugar, ¿puede detallarnos el marco general en que se entienden y trabajan los derechos humanos en la PGR?
2. ¿Puede indicarnos cuáles son las funciones del área que usted dirige?
3. ¿Quiénes son los beneficiarios de sus servicios, tanto de la PGR, de otras instituciones como personas particulares?
4. En el caso particular de personas que retornan al país como deportados o víctimas de trata y tráfico, ¿cuál es el papel que tiene su área de trabajo? ¿Con cuáles otras instituciones se coordina su trabajo?
5. ¿De qué manera acceden a sus servicios las entidades o personas a las que están destinados?
6. ¿Puede proveernos algunos indicadores (cualitativos o cuantitativos) de los servicios que brinda y de las o los beneficiarios?
7. Desde el punto de vista de derechos humanos, ¿cuáles son los principales retos que presenta el país en materia de personas que retornan de manera forzosa al país?
8. ¿Cuáles necesidades de políticas públicas visualiza para apoyar a los retornados forzosos que regresan al país a un mejor proceso de reinserción?

Entrevista sobre servicios de la Procuraduría General de la República a víctimas de trata y tráfico

Saludos, estamos haciendo una investigación para el Instituto Nacional de las Migraciones y el Gabinete de Coordinación de Políticas Sociales sobre la población retornada desde el extranjero. Nuestro estudio incluye a personas que regresan de manera voluntaria por retiro o cualquier otro motivo, a migrantes temporales que viajan para trabajar o pasan períodos fuera del país, así como a retornados forzosos que han sido deportados o víctimas de trata y tráfico. En este sentido, deseamos nos responda algunas preguntas sobre el trabajo de la Procuraduría General de la República en específico con las víctimas de trata y tráfico internacional. Agradecemos mucho su colaboración.

1. Desde el punto de vista de la PGR y la legislación, ¿cómo se define la trata y el tráfico de personas?
2. ¿Puede indicarnos el papel de la PGR y su departamento en específico con relación a las víctimas de trata o tráfico? ¿En qué consisten sus funciones con respecto a esta población? ¿Cuáles servicios brindan a estas personas?
3. ¿Existen diferencias en los servicios brindados a extranjeros en el país y víctimas dominicanas en el extranjero desde la PGR? Si es así, ¿puede explicarme cuáles servicios en particular brindan a los dominicanos víctimas de trata o tráfico en el extranjero? ¿Cuál es el alcance de los servicios de su departamento?
4. ¿Los servicios a las víctimas desde su departamento, incluyen apoyos para reinsertarse en el país? Si es así, ¿cuáles?
5. ¿De qué manera acceden las víctimas en el extranjero a los servicios brindados por la PGR? ¿Cómo llegan los casos hasta la PGR?
6. ¿Puede describir el perfil más común de las víctimas que reciben desde el extranjero? (sexo, edad predominante, condiciones familiares, países, etc.)
7. Hasta donde usted conoce, ¿cuáles son los principales retos que enfrentan las víctimas de trata o tráfico para reinsertarse en el país?
8. ¿Cuáles necesidades de políticas públicas visualiza para apoyar a las víctimas dominicanas de trata o tráfico que regresan al país a un mejor proceso de reinsertión?
9. ¿Podría describirnos algún caso particular de víctima de trata y tráfico dominicana en el extranjero que considere representativo de los que reciben en su departamento?